



Manuel d'Installation et d'Utilisation

Commande Centralisée

TC3-10.1



Merci d'avoir acheté notre produit.
Avant d'utiliser cette unité, veuillez lire attentivement ce manuel et le conserver pour toute référence future.

TABLE DES MATIÈRES

Précautions de sécurité	02
Installation physique	04
Description du produit	06
1 Première utilisation	09
• 1.1 Connexion au système DRV	09
• 1.2 Sélection de la langue lors de la première mise sous tension ..	09
• 1.3 Connexion.....	10
• 1.4 Recherche (Topologie)	11
• 1.5 Modification du nom de l'appareil	13
• 1.6 Exemples de fonctions de groupe	15
• 1.7 Appareil de commande.....	21
• 1.8 Exemples de fonctions de programmation	23
2 Description des fonctions	32
• 2.1 Page d'accueil	32
• 2.2 Gestion des groupes et des appareils	32
• 2.3 Suivi des appareils.....	44
• 2.4 Gestion des programmes	58
• 2.5 Rapports	67
• 2.6 Paramètres	87

Précautions de sécurité

le manuel d'installation et d'utilisation de ce produit décrit comment manipuler correctement le produit, éviter les blessures et les pertes matérielles, et comment utiliser correctement le produit en toute sécurité. Lisez attentivement ce qui suit, assurez-vous d'en comprendre le contenu (symboles et marques) et respectez les précautions ci-dessous.

ATTENTION

Lisez attentivement les avertissements de sécurité avant de procéder à l'installation.

Veillez à respecter les mesures de sécurité importantes indiquées ci-dessous.





Signification des étiquettes :

 **Avertissement** Indique qu'une manipulation incorrecte peut entraîner des blessures individuelles ou des pertes matérielles.

 **Attention** Indique que les opérations seront affectées par le non-respect d'une précaution.

Une fois l'installation terminée, confirmez qu'aucune erreur ne s'est produite pendant le test et remettez le manuel au client pour qu'il le conserve.

Description de l'icône

Icône	Description	
	Interdit. Les informations sur ce qui est spécifiquement interdit sont fournies à l'aide de graphiques ou de textes dans l'icône ou à proximité.	
	Obligatoire. Une exigence obligatoire spécifique est fournie à l'aide de graphiques ou de textes dans l'icône ou à proximité.	
 Avertissement	Installation commandée	Demandez à votre revendeur local ou à des professionnels d'installer le produit. Le personnel chargé de l'installation doit disposer des connaissances professionnelles requises. Une installation incorrecte par des non-professionnels peut entraîner un incendie, un choc électrique ou des blessures.
 Alerte d'utilisation	Interdit	Ne pas vaporiser directement des peintures combustibles sur la commande centralisée à écran tactile, car cela pourrait provoquer un incendie.
	Interdit	Ne manipulez pas le produit avec des mains humides et ne laissez pas de l'eau s'infiltrer dans l'appareil. Dans le cas contraire, une électrocution peut se produire.

AVERTISSEMENT

Cet appareil doit être installé par des techniciens professionnels. Les utilisateurs ne sont pas autorisés à installer l'appareil eux-mêmes, sous peine de provoquer des blessures ou d'endommager le contrôleur.

Les autres travaux de câblage électrique doivent être effectués par un technicien professionnel conformément au schéma de câblage. Tous les travaux de câblage doivent être conformes aux spécifications de sécurité électrique.

Il est interdit de modifier l'utilisation et la fonction du produit sans autorisation.











ATTENTION

- Ne pas installer le produit dans des endroits susceptibles de présenter des fuites de gaz inflammables. Le gaz inflammable qui fuit et s'accumule autour de la commande centralisée à écran tactile peut provoquer un incendie.
- Ne pas installer la commande centralisée à écran tactile dans des stations de base ou tout autre endroit où se produisent de fortes interférences électromagnétiques, où de la poussière et d'autres particules minuscules peuvent facilement s'accumuler, et dans des endroits humides ou facilement exposés à l'eau et à la lumière du soleil ; dans le cas contraire, l'écran tactile risque de mal fonctionner ou de cesser de fonctionner.
- Installer la commande centralisée à écran tactile à l'intérieur, la distance entre le lieu d'installation et le sol devant être supérieure à 50 cm et inférieure à 200 cm.
- Éloigner la commande centralisée à écran tactile des autres appareils afin de disposer d'un espace suffisant pour l'installation et la dissipation de la chaleur. Tenir à l'écart des appareils de chauffage ; dans le cas contraire, la commande centralisée à écran tactile risque de ne pas fonctionner correctement.
- En cas d'un quelconque dysfonctionnement, veuillez contacter un technicien professionnel. **NE PAS démonter ou réparer l'appareil sans autorisation.**

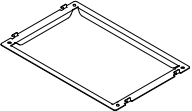
Cet équipement n'est pas adapté aux endroits où se regroupent des enfants.

Installation physique

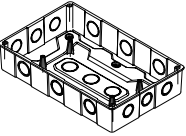
Liste de colisage

1 × TC3-10.1 	1 × Bornier à 3 ports avec pas de 5,08 mm 
1 × Manuel 	6 × Bornier à 5 ports avec pas de 3,81 mm 
1 × Carte de montage 	6 × Cheville à expansion en plastique 
8 × Rondelle en plastique (trou Ø 4 mm) 	6 × vis GB/T950 M4*20 (courtes) 
1 × boîte de jonction encastrée 	4 × vis GB/T823 M5*25 (longues) 

Déclaration :

en raison des améliorations apportées au produit, les informations contenues dans ce document sont susceptibles d'être modifiées sans préavis.

Informations importantes

Numéro de série du produit : le numéro de série se trouve au dos du produit.

Structure de l'écran tactile TC3-10.1

1) Écran tactile TC3-10.1 : vues frontales et latérales

(unité : mm)

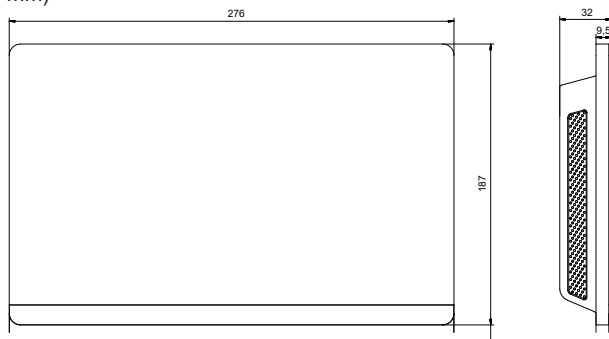

2) Dimensions structurales de la boîte de jonction encastrée

(Unité : mm) Avant de percer une ouverture dans le mur, assurez-vous que l'ouverture est suffisamment grande pour accueillir la boîte de jonction encastrée.

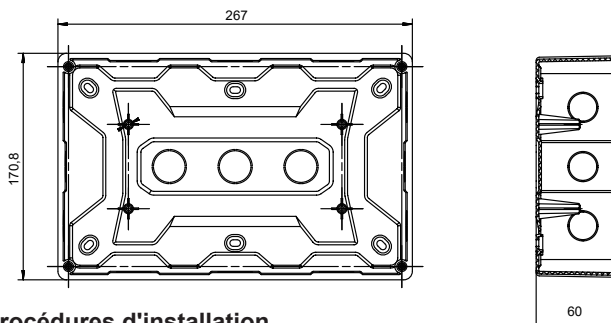

3) Procédures d'installation

①	TC3-10.1	②	Pièces métalliques	③	Boîte de jonction encastrée	④	Vis
---	----------	---	--------------------	---	-----------------------------	---	-----

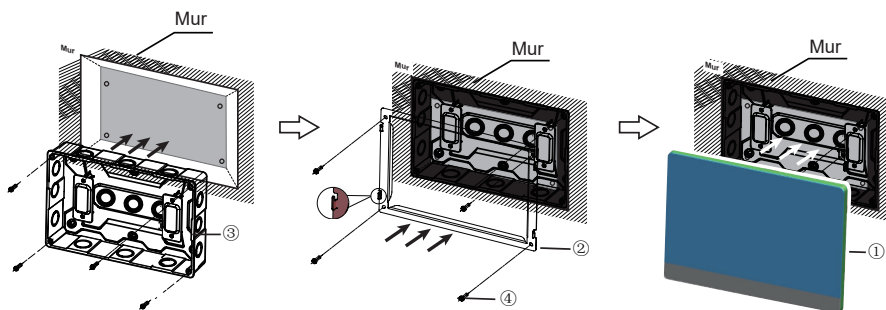

Attention : la commande ne peut être installée qu'à une hauteur ≤ 2 m.

1

1. Montage de la boîte de jonction encastrée

Montez la boîte de jonction encastrée dans le mur. Veillez à ce que la surface extérieure ③ de la boîte de jonction encastrée soit au même niveau que la surface du mur.

2

2. Installer les pièces métalliques

Veillez à ce que les crochets des pièces métalliques soient orientés vers le haut. Utilisez 4 vis ④ fournies en tant qu'accessoires pour le fixer sur la base d'installation.



REMARQUE

Remarque spéciale : veillez à exercer une force appropriée pour fixer les pièces métalliques à l'aide des vis. Une force excessive peut entraîner une déformation des quatre trous destinés à la fixation des pièces métalliques, ce qui rendra plus difficile le montage de la carte de montage métallique.

3

3. Installer le TC3-10.1

Une fois les connexions effectuées, placez l'unité principale verticalement sur la base d'installation. Vous sentirez une force magnétique à cet endroit. Exercez une force vers le bas pour le fixer sur la pièce métallique.

Description du produit

La commande centralisée à écran tactile TC3-10.1 [ci-après dénommée « commande centralisée »] fournit des fonctions de gestion centralisée pour les unités DRV.

Elle est compatible avec toutes les unités de la série V8, c'est-à-dire les UE V8 et les UI V8.

Le produit prend en charge 6 bus RS-485, et chaque bus RS-485 peut être connecté à un maximum de 8 systèmes réfrigérants V8 (8 systèmes réfrigérants peuvent avoir un maximum de 64 UI), c'est-à-dire qu'une commande centralisée peut être connectée à un maximum de 48 systèmes réfrigérants (48 systèmes réfrigérants peuvent avoir un maximum de 384 UI).

Remarque : dans les projets réels, un bus RS-485 peut ne pas être connecté à 8 systèmes réfrigérants ou à 64 UI dans leur intégralité. Un seul TC3-10.1 peut ne pas être connecté à 48 systèmes réfrigérants ou à 384 UI dans leur intégralité.

Exemple 1 : le système réfrigérant n° 0 compte 20 UI, le système réfrigérant n° 1 compte 30 UI et le système réfrigérant n° 2 compte 14 UI. Comme les 3 systèmes réfrigérants ont un total de 64 UI, le bus RS-485 ne peut pas être connecté à des systèmes supplémentaires (il y a maintenant moins de 8 systèmes réfrigérants) ;

Exemple 2 : les 8 systèmes réfrigérants ont un total de 40 UI (5 pour chacun des systèmes réfrigérants n° 0 à n° 7). Le bus RS-485 ne peut pas être connecté à des systèmes supplémentaires car il a été connecté à 8 systèmes réfrigérants (il y a maintenant moins de 64 UI).

Remarque : les adresses des 8 systèmes réfrigérants sous un bus RS-485 doivent être différentes.

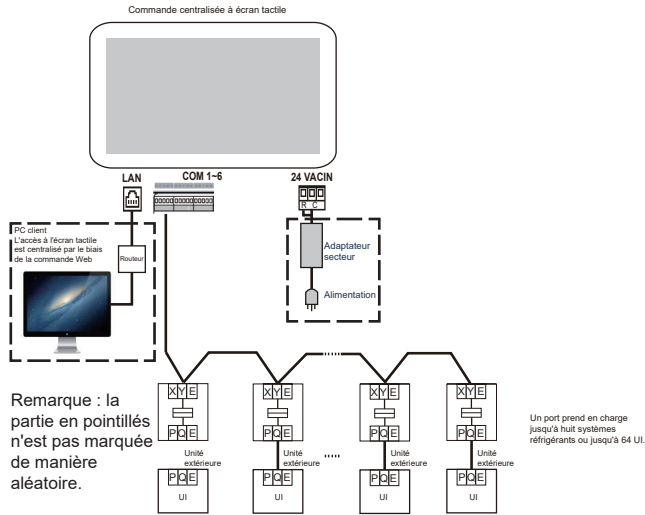

Remarque : il se peut qu'il n'y ait pas d'interface PQE entre une UI et une UE. Pour plus de détails, reportez-vous au manuel des UE ou UI. Il n'est utilisé que pour illustrer le cadre de la commande centralisée.

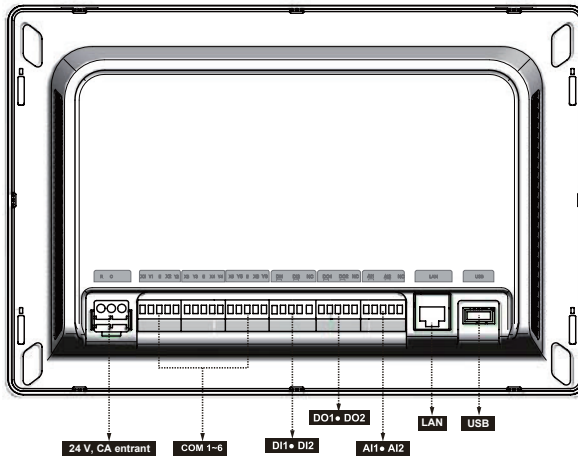

Attention

- Le TC3-10.1 est installé à une extrémité du bus de communication M-net. Ne pas l'installer au milieu du bus.
- Vous avez besoin d'un câble blindé à trois âmes de 0,7~1,0 mm² pour les fils de signalisation. Pour en savoir plus, veuillez consulter un technicien professionnel.
- La commande ne peut être installée qu'à une hauteur ≤ 2 m.

Port	Fonction
TC	Interface de puissance, 24 VCA, 1 A Remarque : 24 VCA pour TC, pôles positifs et négatifs non différenciés
X1 Y1 E X2 Y2 X3 Y3 E X4 Y4 X5 Y5 E X6 Y6	X1 Y1 E est le premier bus RS-485, X2 Y2 E est le deuxième bus RS-485, X3 Y3 E est le troisième bus RS-485, X4 Y4 E est le quatrième bus RS-485, X5 Y5 E est le cinquième bus RS-485 et X6 Y6 E est le sixième bus RS-485. Chaque interface de bus RS-485 peut être connectée à huit systèmes réfrigérants V8 (jusqu'à 64 UI). Remarque : deux bus RS-485 partagent un port E. Remarque : le port X et le port Y de la commande centralisée sont respectivement connectés au port X et au port Y de l'UE. Lorsque plusieurs systèmes réfrigérants sont connectés, ils doivent utiliser des adresses différentes.
DI1, DI2	DI1 est une interface réservée et DI2 est une interface d'arrêt d'urgence. Pour plus d'informations sur la fonction d'arrêt d'urgence, voir « Réglage » -> « Param. avancés ».
DO1, DO2	Réservé
AI1, AI2	Réservé
LAN	Fournit des fonctions Web, et celui-ci met en œuvre des fonctions similaires à celles de l'écran tactile. Lorsqu'un ordinateur accède à la commande centralisée via le Web, il est nécessaire de s'assurer que l'ordinateur et la commande centralisée se trouvent sur le même segment de réseau. Remarque : certaines fonctions ne sont disponibles que sur l'écran tactile, et non sur le Web.
USB	Port USB 2.0 : connecté à un disque USB au format FAT32, et utilisé pour certaines fonctions de la commande centralisée (comme la mise à niveau du micrologiciel de la commande centralisée).

Spécifications d'alimentation électrique	Tension	24 VCA, 1 A, 50/60 Hz
	Consommation d'énergie	Maximum 24 W
Conditions de fonctionnement	Fluctuations de tension	Valeur nominale +/- 10 %
	Température ambiante de fonctionnement	-10 ~ 50 °C
	Température de stockage	-20 ~ 60 °C
	Humidité ambiante de fonctionnement	HR 25 %~HR 90 %
Dimensions	Unité (mm)	276 (l) x 187 (H) x 32 (P)
Poids	0,76 kg	

1 Première utilisation

Avant d'utiliser l'appareil pour la première fois, lisez attentivement le contenu suivant puis utilisez et réglez la commande centralisée en suivant les instructions, afin de bien comprendre comment utiliser les fonctions de base de la commande centralisée et de configurer correctement les paramètres correspondants.

* Les fonctions prises en charge par la commande centralisée (y compris les détails des fonctions) seront étendues au fur et à mesure des mises à jour du produit. En raison du cycle de mise à jour et d'autres raisons, certains détails des fonctions du manuel peuvent ne pas correspondre au produit réel, tels que les captures d'écran de l'interface, les noms des paramètres d'affichage, etc.

1.1 Connexion au système DRV

La commande centralisée possède six interfaces de bus RS-485 (X1/Y1/E, X2/Y2/E, X3/Y3/E, X4/Y4/E, X5/Y5/E, X6/Y6/E). Chaque interface de bus RS-485 peut être connectée à huit systèmes réfrigérants (jusqu'à 64 UI). Lorsque plusieurs systèmes réfrigérants sont connectés à une interface de bus RS-485, connectez le port X de l'UE maître de plusieurs systèmes réfrigérants en série et connectez-le au port X de la commande centralisée ; connectez le port Y de l'UE maître de plusieurs systèmes réfrigérants en série et connectez-le au port Y de la commande centralisée ; puis connectez le port E de l'UE maître de plusieurs systèmes réfrigérants en série et connectez-le au port E de la commande centralisée.

Une fois que la connexion entre l'unité DRV et la commande centralisée est terminée (câblage X/Y/E) et que l'unité DRV fonctionne normalement, mettez l'unité centralisée sous tension pour passer en mode de débogage du logiciel.

1.2 Sélection de la langue lors de la première mise sous tension

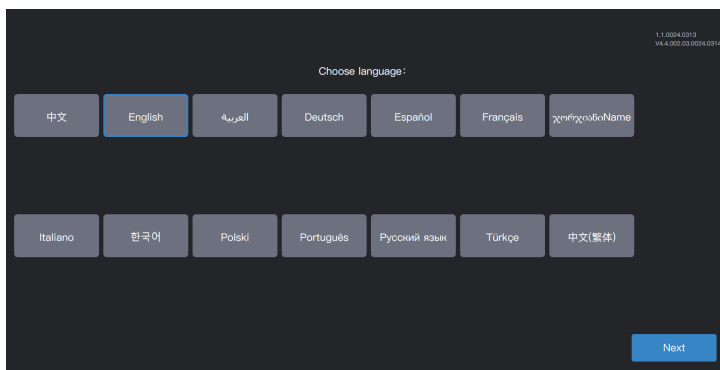

Lors de la première mise sous tension de la commande centralisée, sélectionnez sa langue d'affichage.

Après avoir sélectionné la langue ici, vous pouvez sélectionner à nouveau la langue d'affichage de l'interface de la commande centralisée via l'option de langue dans « Réglage ».

*Les langues prises en charge par la commande centralisée peuvent augmenter avec la mise à jour du produit. Les captures d'écran figurant dans le manuel ne servent qu'à décrire les fonctions ; c'est le produit réel qui prévaut.

*Il est possible d'accéder directement à l'interface de connexion des commandes centralisées individuelles en raison d'une inspection aléatoire en usine. Vous pouvez sélectionner la langue de l'interface de la commande centralisée par le biais de l'option de langue dans « Réglage ».

1.3 Connexion



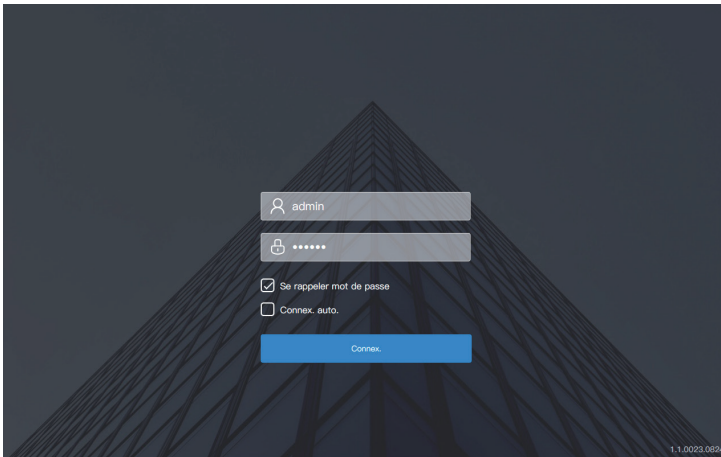

Sélectionnez la langue et accédez à l'interface de connexion comme suit :

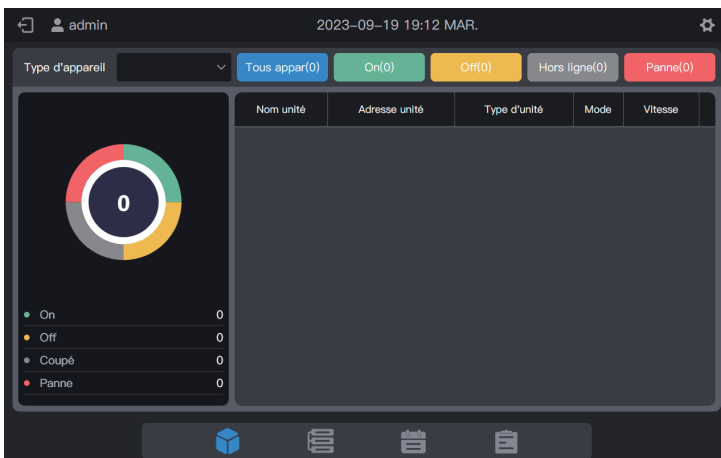

Compte de débogage : admin ; mot de passe de débogage : 123456

Saisissez le numéro de compte et le mot de passe, puis cliquez sur « Connex. » pour vous connecter à la commande centralisée.



	Accès à l'interface des paramètres (coin supérieur droit)
	Aperçu du statut de l'appareil : mise sous tension, mise hors tension, déconnexion et défaillance, et statistiques sur le nombre d'appareils ; le diagramme de la liste montre les paramètres généraux.
	Surv. appareil : affichage du statut des appareils (sous forme de carte ou de liste), des groupes gérés, des appareils gérés, des appareils de commande, etc.
	Gestion des programmes : visualiser, éditer et modifier les programmes.
	Exportation de rapports

1.4 Recherche (Topologie)

Une recherche d'appareil est nécessaire pour afficher les systèmes réfrigérants connectés à la commande centralisée.

* La commande centralisée doit satisfaire aux exigences pendant les deux périodes suivantes avant de procéder à une « Rech. appareil ».

Durée 1 : délai d'attente pour que le système réfrigérant du DRV fonctionne correctement (environ 15 minutes, en fonction du système réfrigérant utilisé).

Lorsque le système réfrigérant est mis sous tension, la détection du système prend un certain temps. Pendant cette période, la commande centralisée peut obtenir des informations incorrectes sur le système réfrigérant. Si vous effectuez une « Rech. appareil » à ce moment-là, les informations sur le système réfrigérant obtenues par la commande centralisée seront incorrectes (échec de l'identification du modèle, plage de température de consigne incorrecte et nombre insuffisant d'unités DRV, etc.).

Durée 2 : la durée de la communication entre la commande centralisée et les DRV (en fonction du nombre de systèmes réfrigérants connectés, environ 5 minutes).

Il faut plus de 5 minutes à la commande centralisée pour se connecter à un système DRV qui fonctionne correctement. Si vous effectuez une « Rech. appareil » avant cela, les informations sur le système réfrigérant obtenues par la commande centralisée seront anormales (échec de l'identification du modèle, plage de température de consigne incorrecte et nombre insuffisant d'unités DRV, etc.).

Étapes : mettez la commande centralisée sous tension 15 minutes après la connexion des câbles de communication et la mise sous tension du système DRV. Attendez 5 minutes, et recherchez l'appareil.

Cliquez sur l'icône de la fonction « Réglage » dans le coin  supérieur droit pour accéder à l'interface « Réglage », comme indiqué sur la figure :

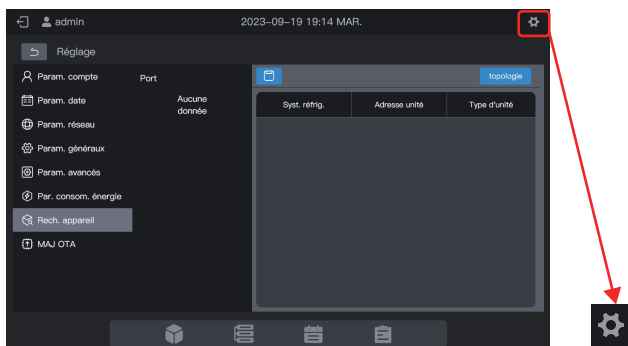

Cliquez sur « Rech. appareil » dans le menu de gauche et sur « Topologie » dans la zone de droite. La commande centralisée commencera à obtenir des informations sur le système réfrigérant connecté à la commande centralisée et construira automatiquement la relation topologique. L'interface s'affiche ensuite comme suit :

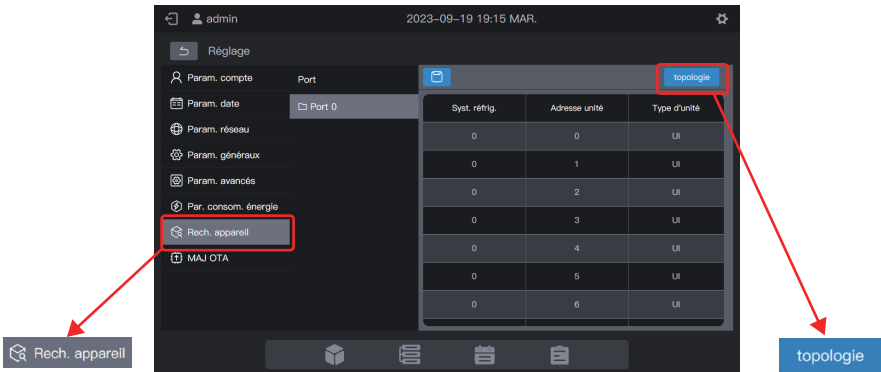

Paramètre	Remarques
Syst. réfrig.	Adresse du système réfrigérant, générée automatiquement après la recherche, non modifiable
Adresse unité	Adresse de l'appareil, générée automatiquement après la recherche, non modifiable UI : 00 à 63 , UE : 96 à 99 (unité maître 96, les unités esclaves 1 à 3 correspondent respectivement aux unités 97 à 99)
Type d'unité	Type d'appareil (UI ou UE), généré automatiquement après la recherche, non modifiable
Modèle	Code du modèle de l'appareil, généré automatiquement après la recherche, non modifiable Pour plus de détails sur la correspondance entre les modèles et les codes, voir « Informations sur le modèle » dans l'annexe.
Nom unité	Nom de l'appareil dans la commande centralisée, modifiable Les noms suivants sont affichés par défaut : UI : « IDU_Port_System_IDU Address » UE : « ODU_Port_System_ODU Address »
Ventilateur (W)	Puissance du ventilateur de l'UI, modifiable
EH (W)	Puissance du chauffage auxiliaire de l'UI, modifiable

Cliquez sur les informations des paramètres à modifier (« Nom unité », « Vent (W) » « EH (W) »), puis cliquez sur  pour enregistrer.

* Causes de l'échec de la localisation de l'appareil par la commande centralisée.

1. Les conditions préalables du TC3-10.1 et les « **Précautions** » au début de ce chapitre ne sont pas remplies.
Solution : remettre sous tension la commande centralisée TC3-10.1. Une fois que les conditions préalables sont remplies, rechercher à nouveau l'appareil.
 2. Lors de la mise sous tension du TC3-10.1, l'adresse du système, l'adresse de l'UI et d'autres informations du système réfrigérant ont été modifiées.
Solution : remettre sous tension la commande centralisée TC3-10.1. Attendre 5 minutes et rechercher à nouveau l'appareil.
- Pour toute autre question, veuillez consulter le personnel d'assistance technique compétent.

Les chapitres suivants décrivent à l'aide d'exemples comment utiliser le TC3-10.1 pour gérer les appareils.

1.5 Modification du nom de l'appareil

Le nom de l'appareil peut être modifié de deux façons.

Mode 1 : modifiez le nom de l'appareil dans l'interface « Rech. appareil ».

Dans l'interface « Réglage » - « Rech. appareil », cliquez directement sur la cellule contenant un nom d'appareil à modifier dans la colonne « Nom unité », saisissez le nom à modifier et cliquez  dans le coin supérieur droit pour enregistrer les informations modifiées.

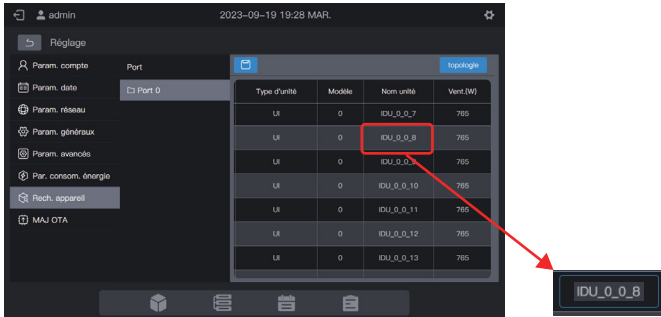

Mode 2 : modifiez le nom de l'unité sur l'interface « Surv. appareil ».

1. Cliquez sur  pour accéder au suivi des appareils, puis cliquez sur « Mgmt unité ».



2. Sélectionnez l'appareil que vous souhaitez modifier et cliquez sur .

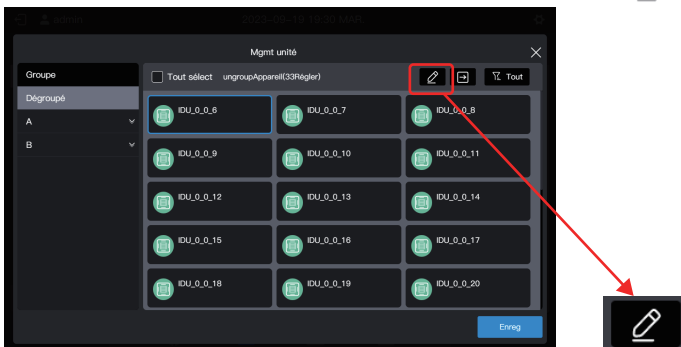

3. Saisissez un nom dans la fenêtre contextuelle, par exemple « Test name », et cliquez sur « Enreg ».

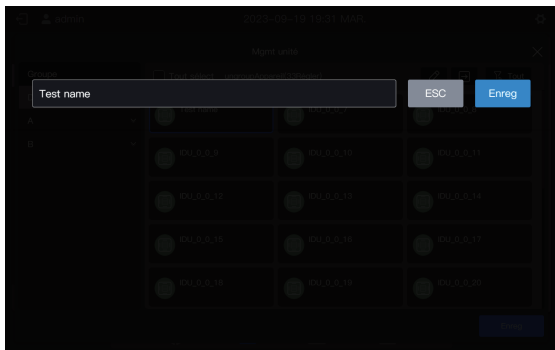

4. Cliquez sur « Enreg ».

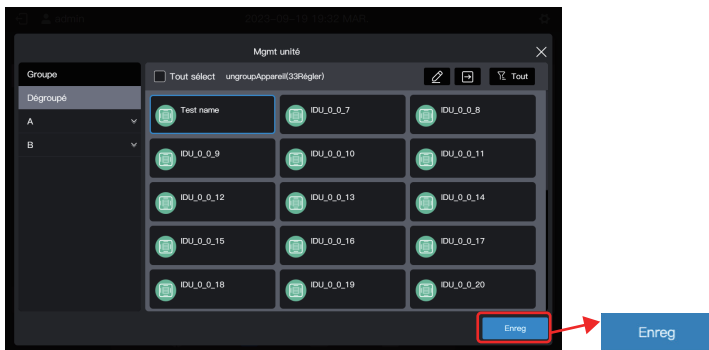

5. Le nom de l'appareil a été modifié.



1.6 Exemples de fonctions de groupe

La commande centralisée prend en charge les groupes de niveau 3, qui permettent de gérer les appareils de manière pratique. Dans l'exemple, les groupes sont répartis en fonction de leur emplacement physique.

Connectez la commande centralisée à tous les systèmes réfrigérants des bâtiments A et B.

Nom du bâtiment	Nom de l'étage	Nom de la pièce	Nom de l'UI
A	A-1	A-101	A101
	A-1	A-102	A102
	A-2	A-201	A201
	A-2	A-202	A202
B	B-1	B-101	B101
	B-2	B-202	B202

Dans l'exemple suivant, le nom de l'UI a été modifié en fonction des exigences du tableau ci-dessus. Pour modifier le nom de l'appareil, voir « 1.5 Modifier le nom d'un appareil ».

1.6.1 Création d'un groupe

Cliquez sur « Param. groupe » pour accéder à l'interface de la fonction de groupe :

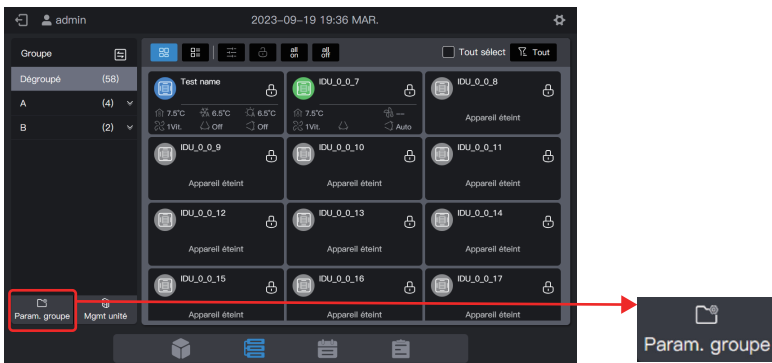

Créez un groupe de niveau 1.

Cliquez sur « Nouveau groupe » dans la première colonne pour créer un groupe de niveau 1 : A, B

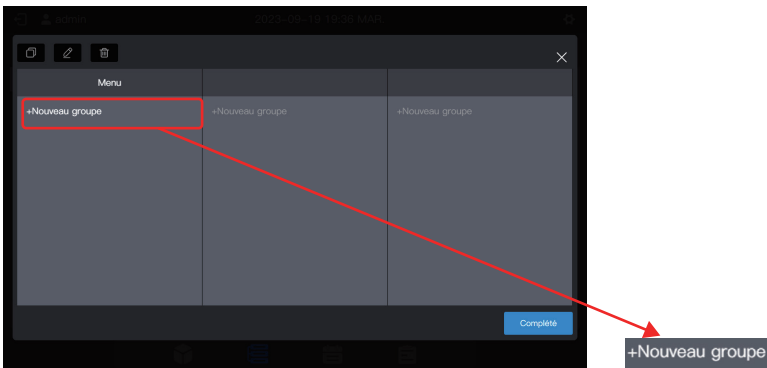

Dans l'interface contextuelle, saisissez le nom du groupe de niveau 1 A, cliquez sur « Enreg », répétez les étapes ci-dessus et créez B.

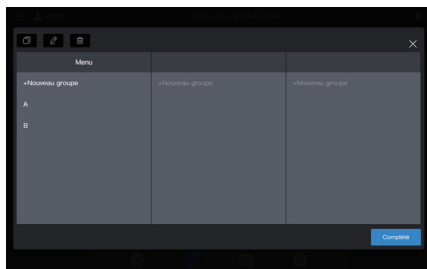
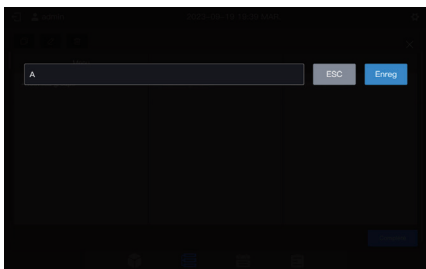

Créez un groupe de niveau 2.

Sélectionnez « A » et cliquez sur « Nouveau groupe » dans la deuxième colonne pour créer des groupes de niveau 2 pour A : A-1 et A-2.

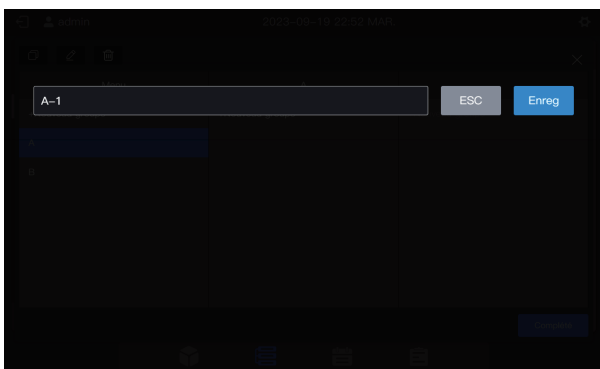
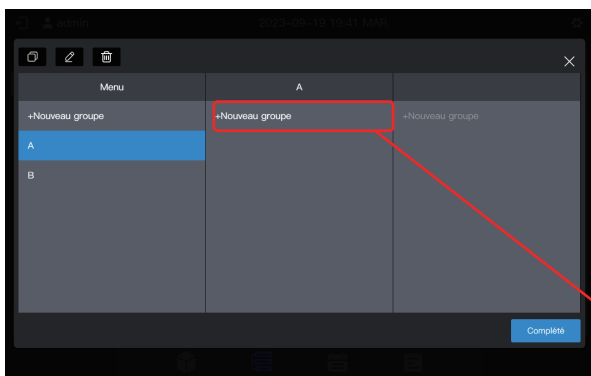

Procédez de la même manière pour créer un groupe de niveau 2 B : B-1.

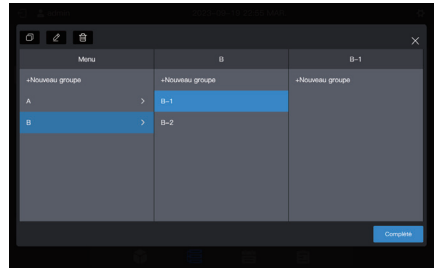
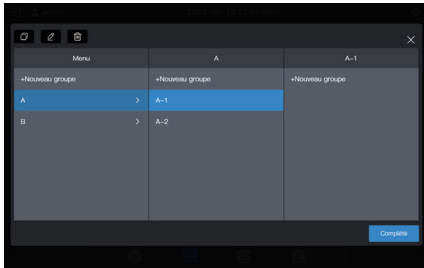

Créez un groupe de niveau 3.

Sélectionnez « A », cliquez sur « A-1 » et cliquez sur « Nouveau groupe » dans la troisième colonne pour créer des groupes de niveau 3 pour A : A-101 et A-102.

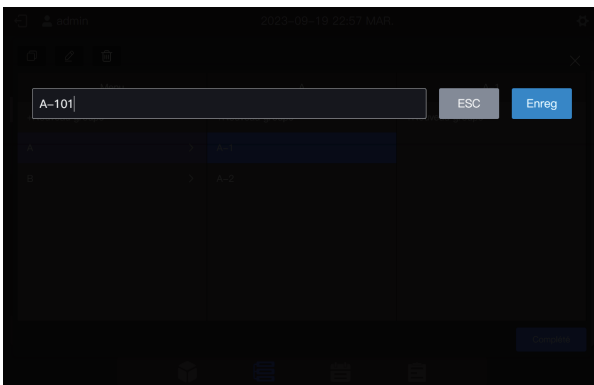
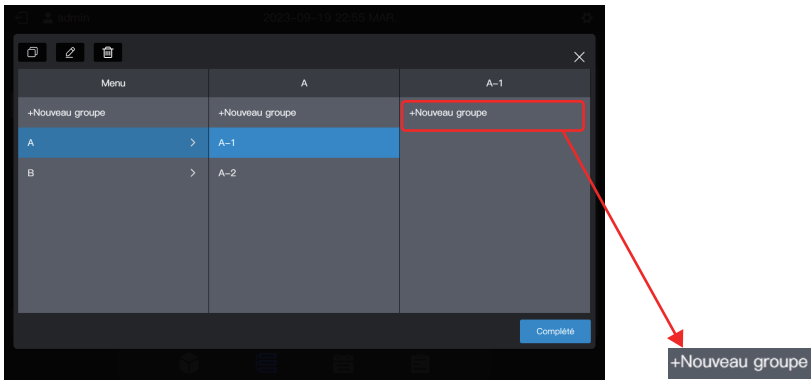

Procédez de la même manière pour créer d'autres groupes de niveau 3.

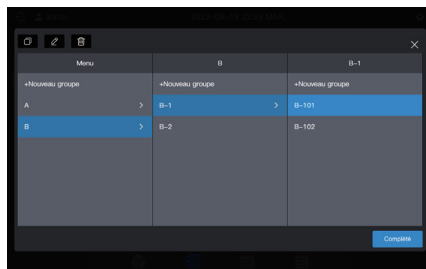
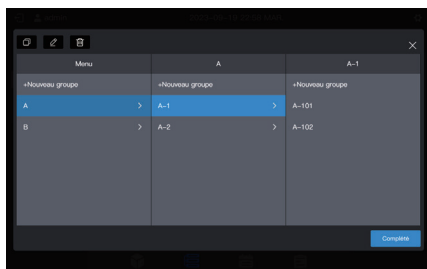

Le groupe est à présent créé.

Cliquez sur « Complète » pour soumettre toutes les informations relatives au groupe.

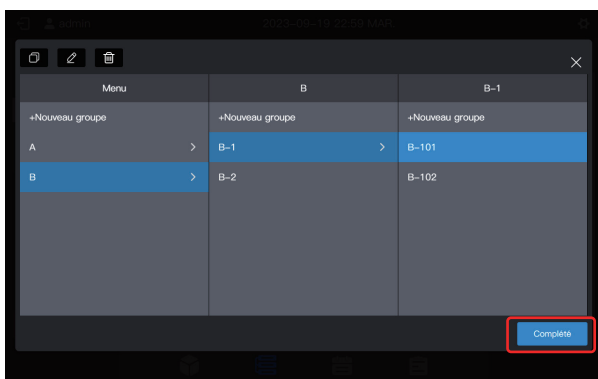

Remarque : avant de cliquer sur « Complète », aucune opération ne sera enregistrée. Si vous ne cliquez pas sur « Complète » mais sur le X dans le coin supérieur droit, toutes les modifications seront perdues.

1.6.2 Ajout d'un appareil au groupe

Accédez à l'interface « Mgmt unité ».



Sélectionnez l'UI à retirer du groupe.

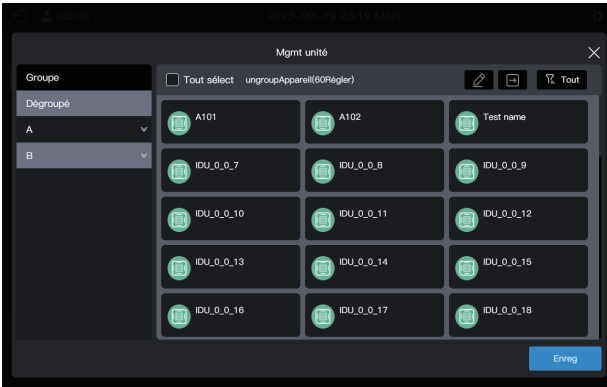

Remarque : immédiatement après le débogage de la commande centralisée, toutes les UI sont en mode « Dégroupé ».

Sélectionnez le groupe souhaité pour accepter le climatiseur.

Cliquez sur , et sélectionnez le groupe cible à déplacer dans les informations sur le groupe qui s'affichent à droite.

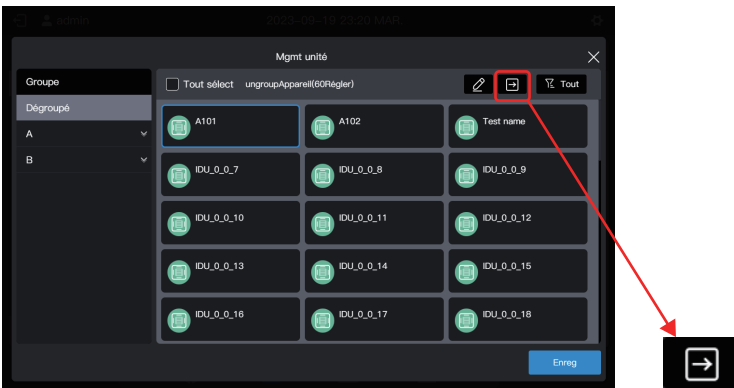

Le groupe cible est A-101. Cliquez sur « Complété ».

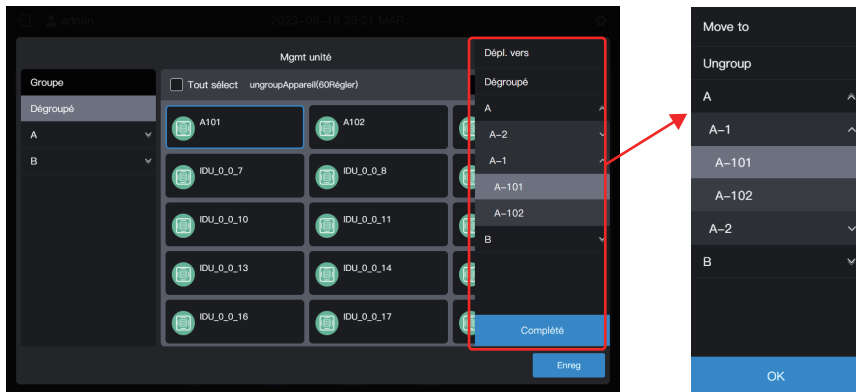

Vérifiez si le déplacement a été effectué avec succès par l'intermédiaire du groupe de gauche. Par exemple, cliquez sur le groupe A-101 pour vérifier si le climatiseur A101 existe.

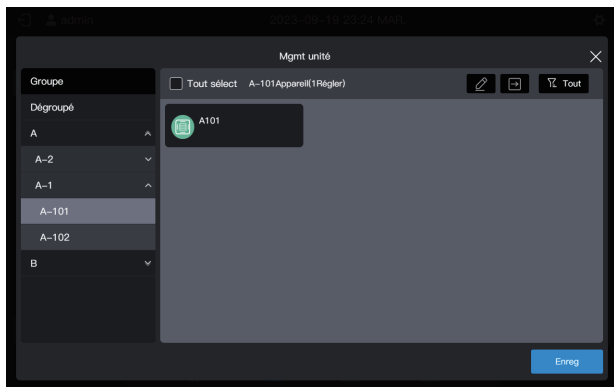

Remarque : cette opération n'a pas encore pris effet, et vous devez cliquer sur « Enreg » pour qu'elle prenne effet.

Enregistrez les paramètres.

Répétez les étapes ci-dessus pour déplacer tous les climatiseurs dans le groupe souhaité, puis cliquez sur « Enreg » pour que le déplacement prenne effet.

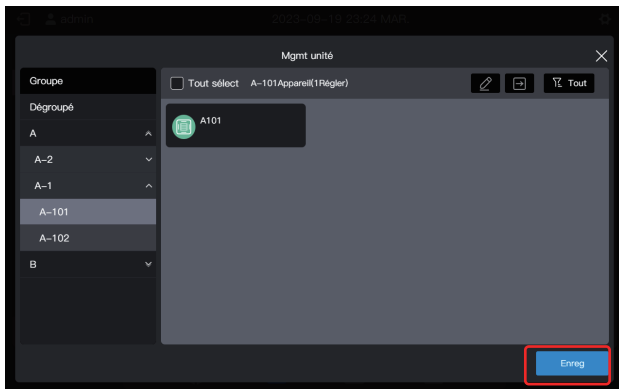

Remarque : aucune opération ne sera enregistrée tant que vous n'aurez pas cliqué sur « Enreg ». Si vous cliquez sur « X » dans le coin supérieur droit plutôt que sur « Enreg », toutes les modifications seront perdues.

1.7 Appareil de commande

La commande centralisée peut être utilisée pour définir les paramètres de fonctionnement, l'attribut de verrouillage, etc. de l'appareil.

1.7.1 Commande générale

Sélectionnez l'UI à commander (cliquez pour sélectionner, puis cliquez à nouveau pour désélectionner), par exemple l'UI B101 (la case bleue indique que l'UI est sélectionnée) :



Cliquez sur  , dans la fenêtre de contrôle contextuelle, et sélectionnez les paramètres requis dans les paramètres de commande :

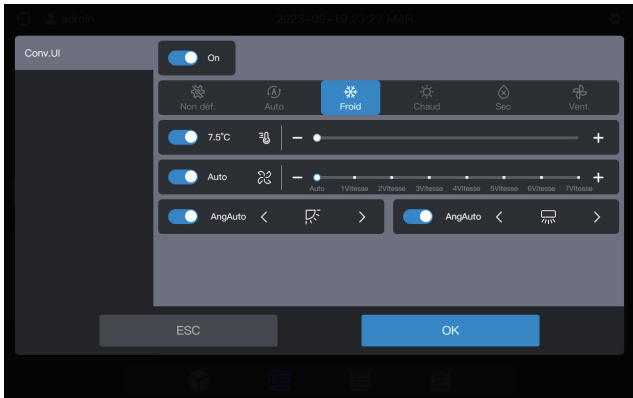

Remarque : si l'UI ne prend pas en charge le réglage d'un seul attribut, il n'est pas possible de sélectionner « Non déf. » pour un paramètre quelconque (consultez l'équipe technique pour savoir si le modèle spécifique prend en charge un attribut unique).
 Remarque : les paramètres de commande affichés sur l'interface peuvent être supérieurs aux paramètres de commande réels de l'UI. Lorsque ce paramètre est sélectionné, l'UI actuelle ne fonctionne pas.

1.7.2 Attribut de verrouillage

Sélectionnez l'UI à commander (cliquez pour sélectionner, puis cliquez à nouveau pour désélectionner), par exemple l'UI B102 (la case bleue indique que l'UI est sélectionnée) :



Cliquez sur  , dans la fenêtre de verrouillage contextuelle, et sélectionnez les paramètres requis dans les paramètres de commande :

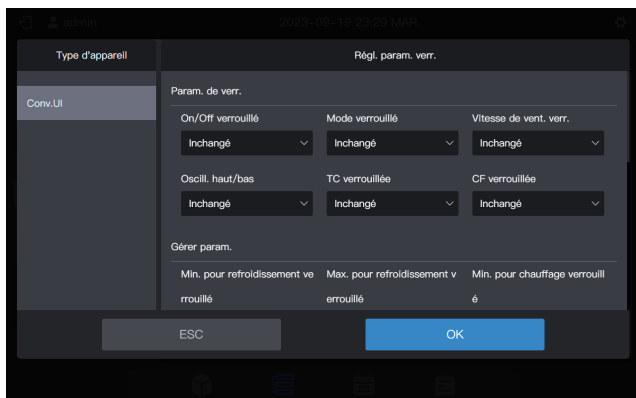

Remarque : les paramètres de verrouillage affichés sur l'interface peuvent être supérieurs aux paramètres de verrouillage réels de l'UI. Lorsque ce paramètre est sélectionné, l'UI actuelle ne fonctionne pas.

1.8 Exemples de fonctions de programmation

La fonction de programmation permet d'allumer et d'éteindre les UI tel que prévu. L'exemple suivant présente l'utilisation de la gestion des programmes :

Date d'expiration du programme	Date	Nouv. cmde de programme	Objet de commande
2022-01-01~2022-12-31	Du lundi au vendredi	Allumer à 08 h 00 Éteindre à 18 h 00	A101, A102, A201, A202
	1er mai au 03 mai	Allumer à 09 h 30 Éteindre à 17 h 00	

Les étapes spécifiques sont les suivantes :

Pas	Description
1	Créer un modèle de vacances (pour exécuter différents programmes de mise en marche/arrêt du 1er au 3 mai)
2	Pour créer un programme, le modèle de vacances créé à l'étape précédente sera utilisé. S'il n'y a pas de date spéciale dans la demande réelle, vous pouvez directement créer un programme sans créer de modèle de vacances.

Cliquez sur  pour accéder à la fonction de programmation.

1.8.1 Créer un programme de vacances

Un modèle de vacances est un modèle de commande de programme d'un jour mentionné dans le programme.

Étape 1 : Créez un programme de vacances

Cliquez sur « Modèle de vacances » pour accéder à la configuration du modèle, cliquez ensuite sur  pour créer un « Modèle de vacances » :

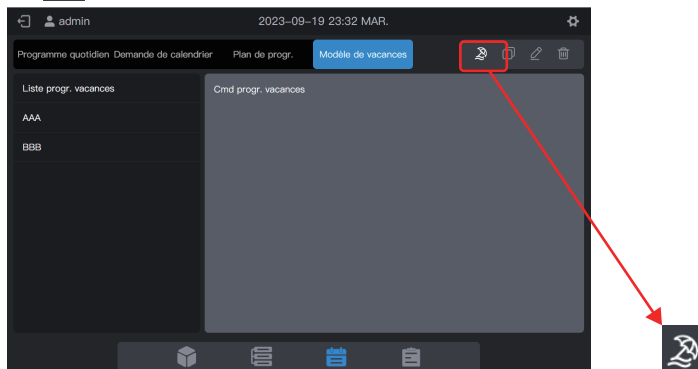

Dans « Nom du progr. », saisissez un nom tel que « 5.1 - 5.3 ». Dans « Type de produit », sélectionnez en fonction de la situation réelle. Ici sélectionnez « Conv.UI ».

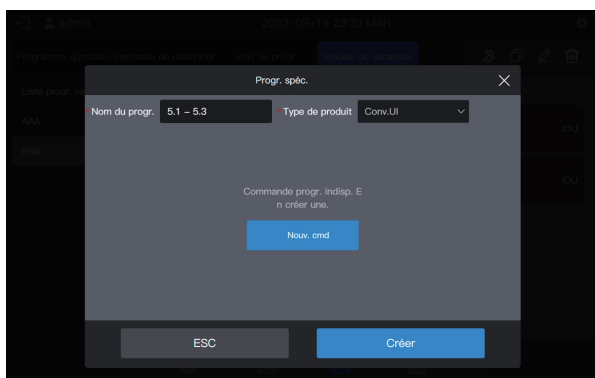

Étape 2 : Créez une commande de programme

Cliquez sur « Nouv. cmd » pour créer le plan d'exécution du modèle. Par exemple, pendant les vacances liées à la fête du travail, mettez le système sous tension à 9 h 30. Cliquez sur « Complété » pour enregistrer la commande.

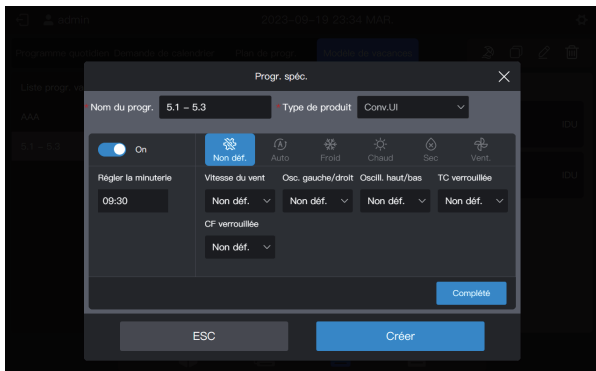

Cliquez sur « Nouv. cmd » pour créer un programme de mise hors tension à 17 heures.

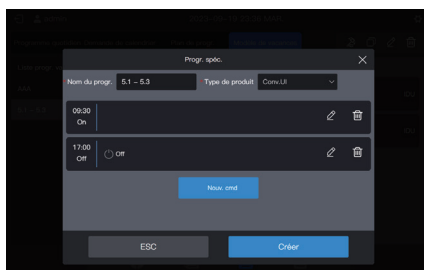
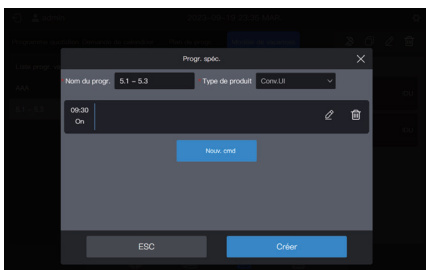



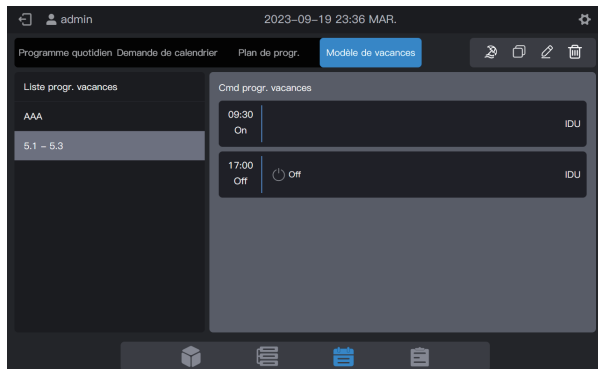

Cliquez sur « Créer » et revenez à l'interface de la fonction de programme pour voir le modèle de vacances créé.



Remarque : comme vous l'avez peut-être remarqué, le système ne détermine pas la date d'exécution du modèle de vacances. Le modèle de vacances est créé en suivant les étapes ci-dessus, mais il n'est pas utilisé. Le modèle doit être utilisé dans le programme. Le système n'indiquera la date d'exécution du modèle que si le modèle de vacances est utilisé.

Visualiser, modifier, supprimer ou copier le programme de vacances

Dans l'interface du modèle de vacances, cliquez sur le programme de vacances dans la « Liste progr. vacances » sur la gauche pour afficher les informations spécifiques du modèle de vacances sur la gauche. Cliquez sur le bouton de fonction dans le coin supérieur droit pour faire fonctionner le programme des vacances.

Icône				
Fonction	Créer un programme de vacances	Copier le programme de vacances sélectionné	Modifier le programme de vacances sélectionné	Effacer le programme de vacances sélectionné

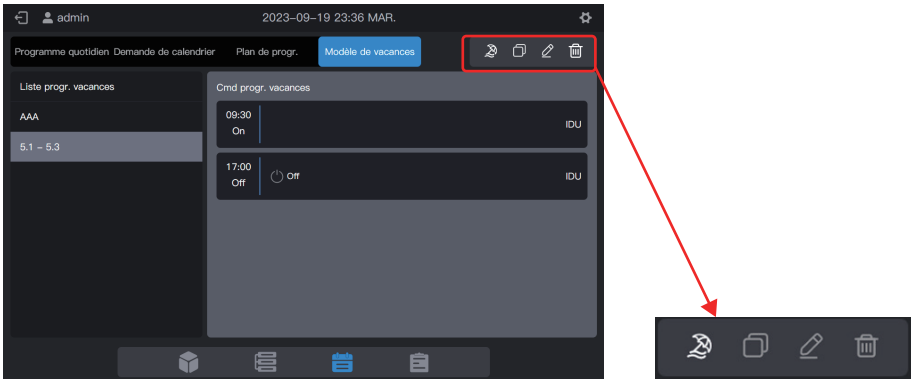

1.8.2 Créer un programme

Étape 1 : Créer un programme

Cliquez sur  pour créer un « Plan de progr. ».

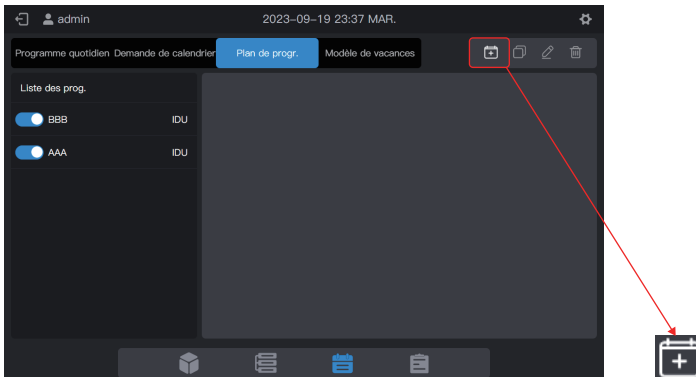

Veuillez compléter les informations de base du programme.

Article	Contenu	Article	Description
Nom du progr.	Durée de travail	Heure déb.	2022-01-01
Type d'appareil	UI	Heure fin	2022-12-31

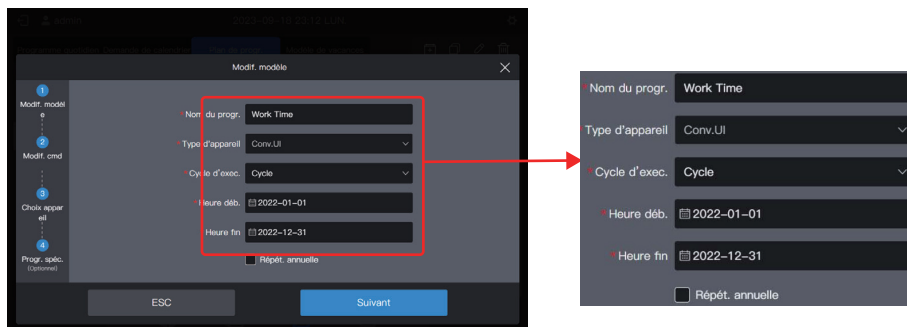

Étape 2 : Créez une commande de programme

Cliquez sur « Suivant » pour créer une commande de programme

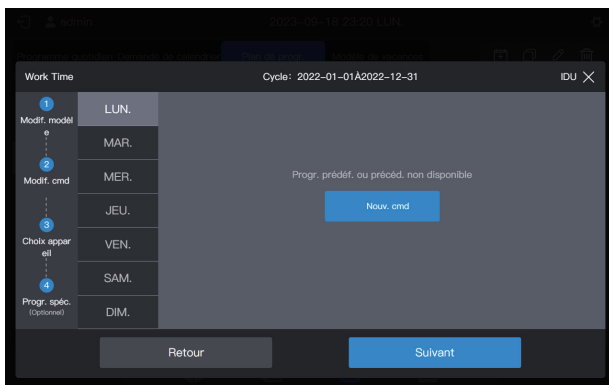

Cliquez sur « Nouv. cmd » pour créer la commande à exécuter. Lors de la création d'une commande, cliquez sur « Complété » pour enregistrer la commande (même opération que dans le modèle de vacances).

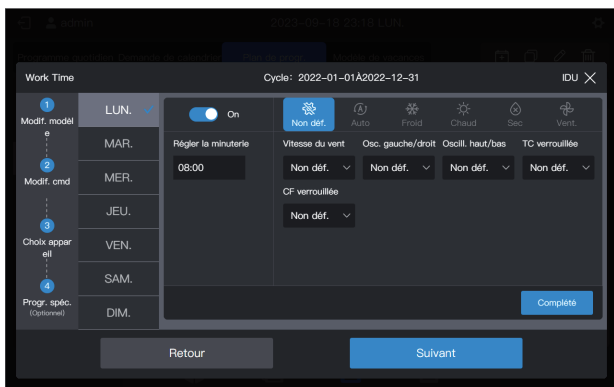

Créez deux commandes de programmes : mise sous tension à 8 h 00 et mise hors tension à 18 h 00.

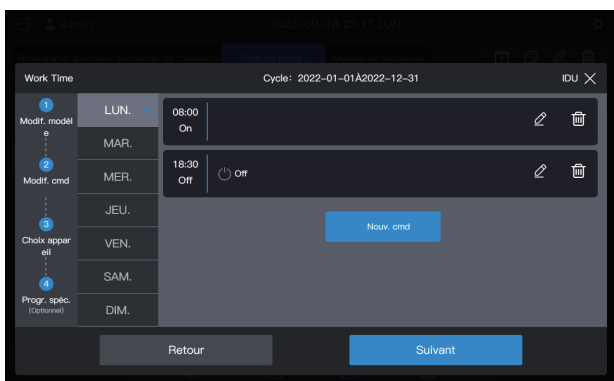

Par exemple, cliquez sur « MAR. » pour définir le programme pour le mardi.

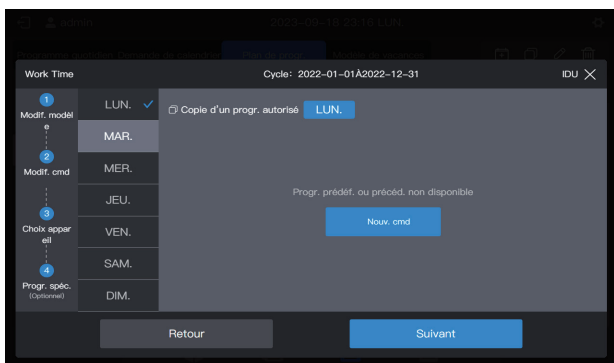

vous pouvez créer des commandes de programmes en suivant les étapes décrites ci-dessus. Si les programmes prédéfinis sont identiques, cliquez sur « LUN. » ou sur un autre jour après « Copie d'un progr. autorisé » pour copier le programme du jour sélectionné.

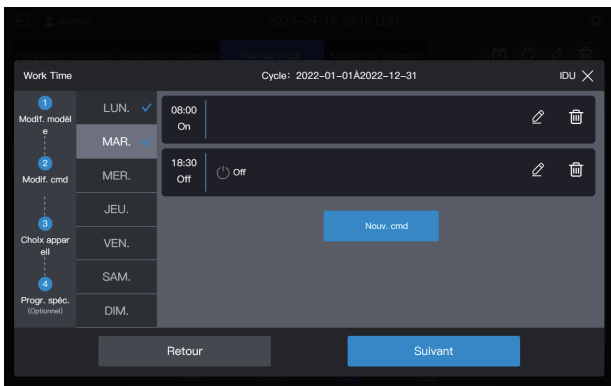

Remarque : si aucune commande de programme n'est définie pour un jour donné, le programme de ce jour ne sera pas exécuté. Dans cet exemple, aucune commande de programme n'est définie pour le samedi ou le dimanche, comme indiqué ci-dessous :

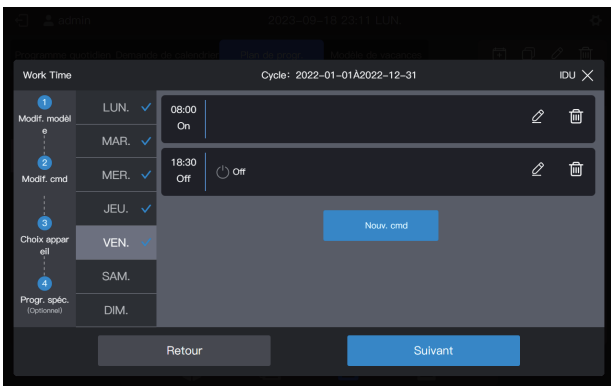

Étape 3 : Sélectionnez l'appareil qui exécutera le programme

Cliquez sur « Suivant » et sélectionnez l'appareil qui exécutera le programme. Sélectionnez ici les UI A101, A102, A201 et A202.

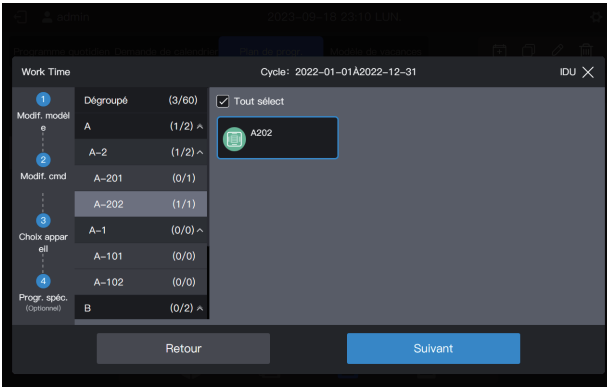

Étape 4 : Créez une commande de programme

Cliquez sur « Suivant » pour accéder à l'interface de paramétrage « Progr. spéc. ».

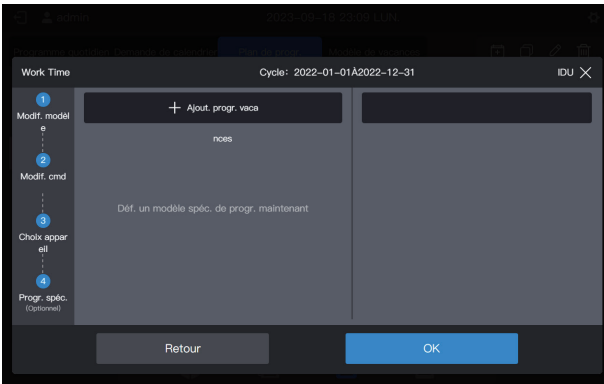

Un programme peut contenir plusieurs cartes de vacances. Le système exécute les commandes de programme dans le « Modèle de vacances » à la date spécifiée, au lieu des commandes de programme dans le programme. Comme indiqué au début de l'exemple, pendant les vacances liées à la fête du travail, le système doit être mis sous tension à 9 heures au lieu de 8 heures comme prévu dans le programme et mis hors tension à 17 heures au lieu de 18 heures comme prévu dans le programme.

Cliquez sur « Ajout. progr. vaca ». Une carte du programme des vacances s'affiche sur l'interface. Fixez la date de début au 2022-05-01 et la date de fin au 2022-05-03. Pour le « Modèle de vacances », sélectionnez « 5.1 - 5.3 ».

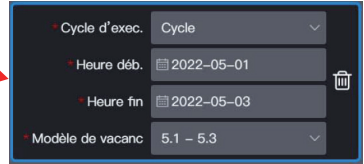
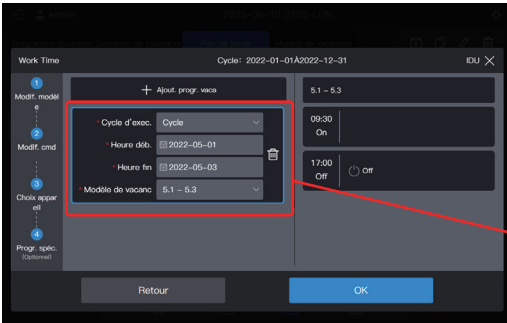

Remarque : si aucun « Modèle de vacances » n'est disponible, vous pouvez enregistrer le programme. Après la création d'un « Modèle de vacances », modifiez à nouveau le programme et ajoutez le modèle de vacances correspondant.

Remarque : si une carte « Plan de progr. » est disponible et que le « Modèle de vacances » est sélectionné comme « Aucun mod », le programme ne sera pas exécuté à la date correspondante.

Visualiser, modifier, supprimer ou copier le programme

Dans l'interface de programmation, cliquez sur le programme dans la « Liste des prog. » de gauche pour afficher les informations spécifiques à la programmation sur la gauche. Cliquez sur le bouton fonction dans le coin supérieur droit pour intervenir sur le programme.

Icône				
Fonction	Créer un programme	Copier le programme sélectionné	Modifier le programme sélectionné	Effacer le programme sélectionné

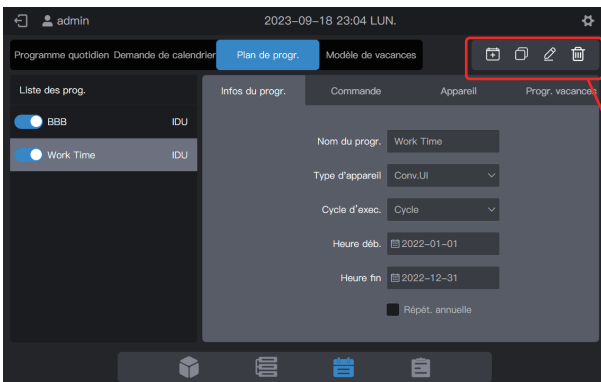

2. Description des fonctions

2.1 Page d'accueil



Visualisez la répartition des statuts et les paramètres généraux des UI.

Lorsqu'il existe plusieurs types de dispositifs d'accès, vous pouvez visualiser le statut des différents types de dispositifs par le biais du « Type d'unité ».

2.2 Gestion des groupes et des appareils

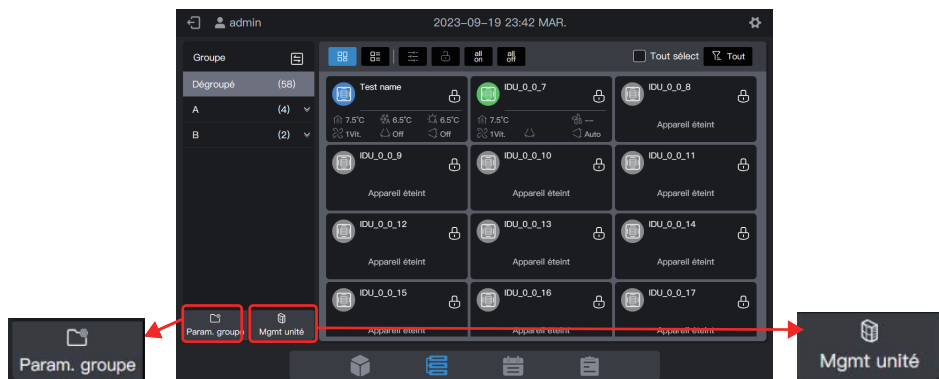

Module de fonction	Fonction
Groupe	Accéder à la gestion des groupes ; créer, supprimer et modifier la gestion des groupes à trois niveaux
Appareil	Accès à la gestion des groupes 1. Modifier le nom de l'UI. 2. Modifier le groupe auquel appartient l'UI.

2.2.1 Gestion d'un groupe

2.2.1.1 Création d'un groupe

Cliquez sur « Param. groupe » pour accéder à l'interface de la fonction de groupe :



Créez un groupe de niveau 1.

Cliquez sur « Nouveau groupe » dans la première colonne pour créer un groupe de niveau 1 : A.

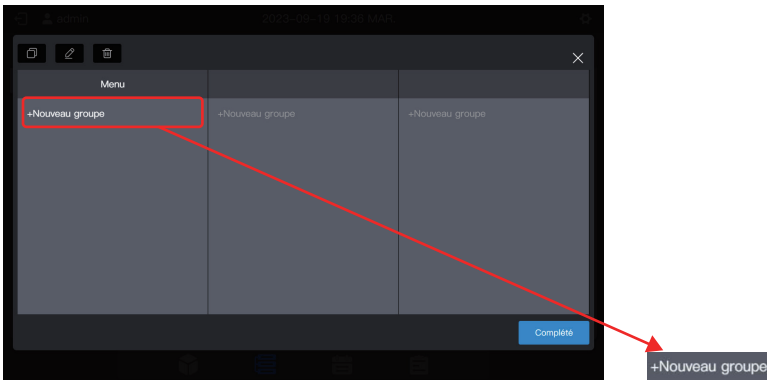

Dans l'interface contextuelle, saisissez le nom du groupe de niveau 1, A, et cliquez sur « Enreg ».

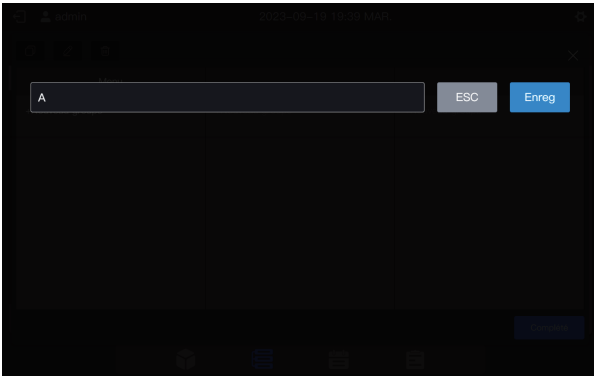

Créez un groupe de niveau 2.

Sélectionnez « A » et cliquez sur « Nouveau groupe » dans la deuxième colonne pour créer des groupes de niveau 2 pour A : A-1 et A-2.

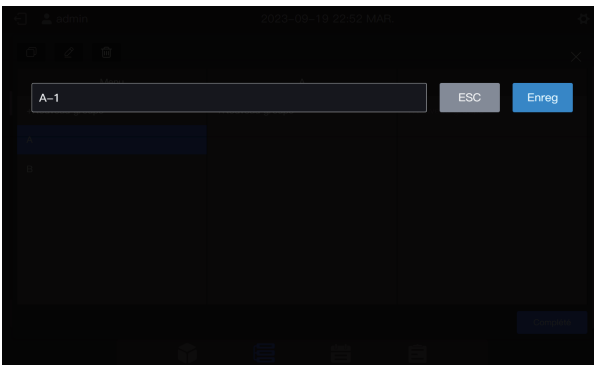
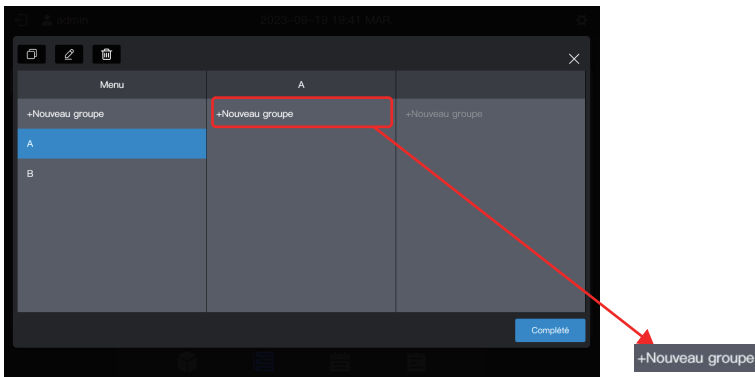

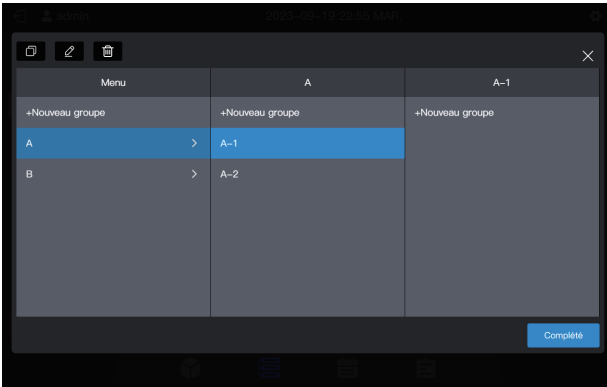

Créez un groupe de niveau 3.

Sélectionnez « A », cliquez sur « A-1 » et cliquez sur « Nouveau groupe » dans la troisième colonne pour créer des groupes de niveau 3 pour A : A-101 et A-102.

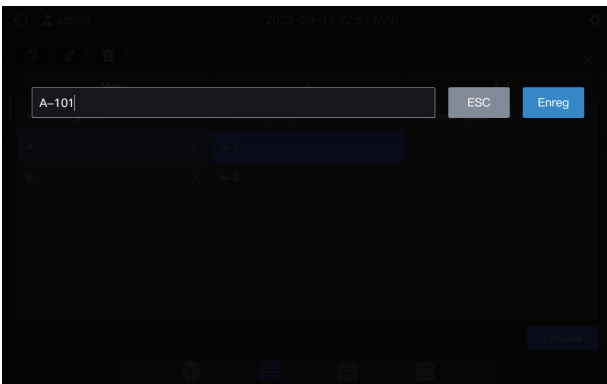
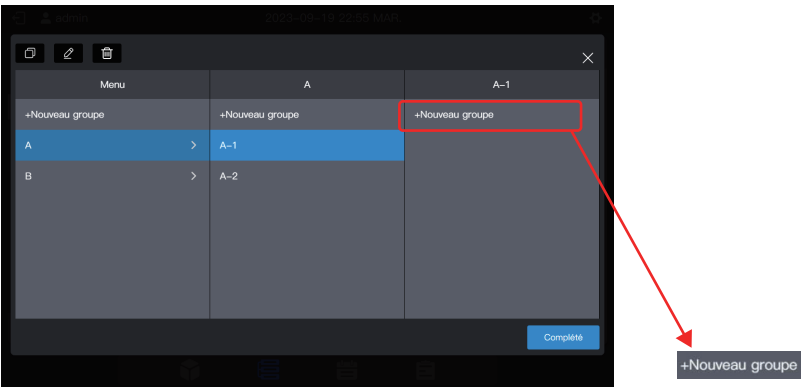

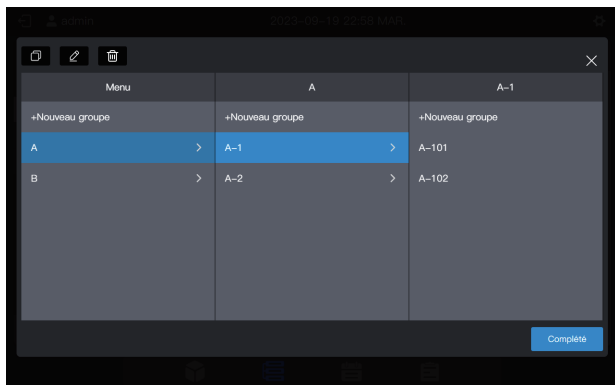

Le groupe est à présent créé.

Cliquez sur « Complété » pour soumettre toutes les informations relatives au groupe.

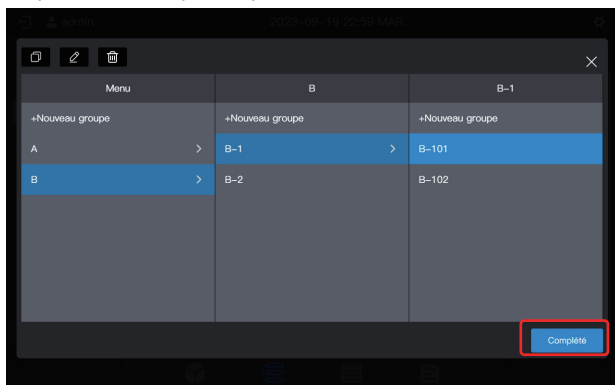

Remarque : avant de cliquer sur « Complété », aucune opération ne sera enregistrée. Si vous ne cliquez pas sur « Complété » mais sur le X dans le coin supérieur droit, toutes les modifications seront perdues.

2.2.1.2 Modification du nom d'un groupe

Cliquez sur « Param. groupe » pour accéder à l'interface de la fonction de groupe, sélectionnez le groupe dont le nom doit être modifié, et cliquez sur .

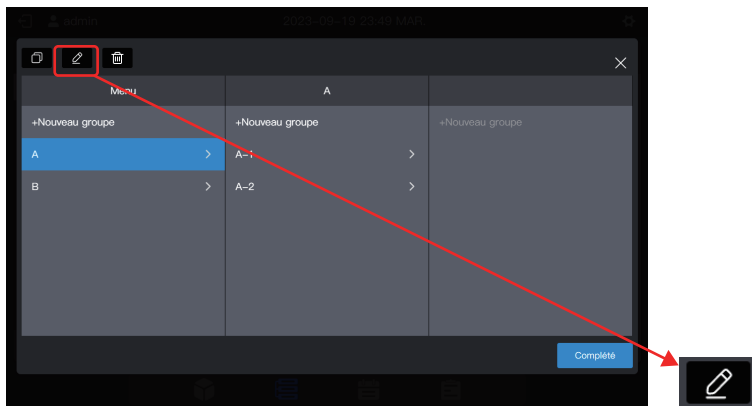

Saisissez le nouveau nom de groupe A build, cliquez sur « Enreg », revenez à l'interface de gestion des groupes et cliquez sur « Complété ».

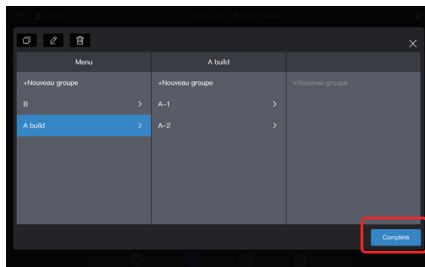
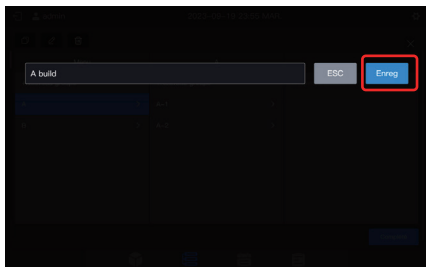

Remarque : avant de cliquer sur « Complété », aucune opération ne sera enregistrée. Si vous ne cliquez pas sur « Complété » mais sur le X dans le coin supérieur droit, toutes les modifications seront perdues.

2.2.1.3 Copie d'un groupe

Cliquez sur « Gestion Groupe » pour accéder à l'interface de la fonction de groupe, sélectionnez le groupe à copier, par exemple A build, et cliquez sur  .

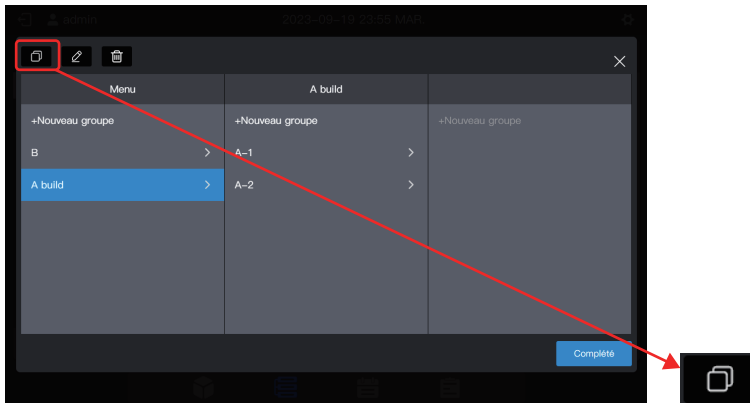

Le nom de groupe par défaut à copier est : le nom de groupe d'origine + (Copier).

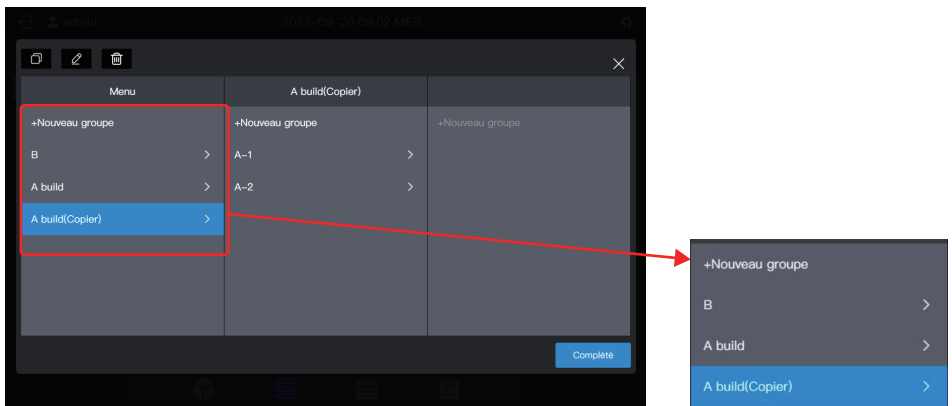

Remarque : la copie d'un groupe entraîne également la copie de ses sous-groupes. Ceci permet de créer plus facilement des groupes dans des projets ayant des groupes similaires.
Remarque : avant de cliquer sur « Complété », aucune opération ne sera enregistrée. Si vous ne cliquez pas sur « Complété » mais sur le X dans le coin supérieur droit, toutes les modifications seront perdues.

2.2.1.4 Suppression d'un groupe

Cliquez sur « Gestion Groupe » pour accéder à l'interface de la fonction de groupe, sélectionnez le groupe à copier, par exemple A build (Copier), et cliquez sur  .

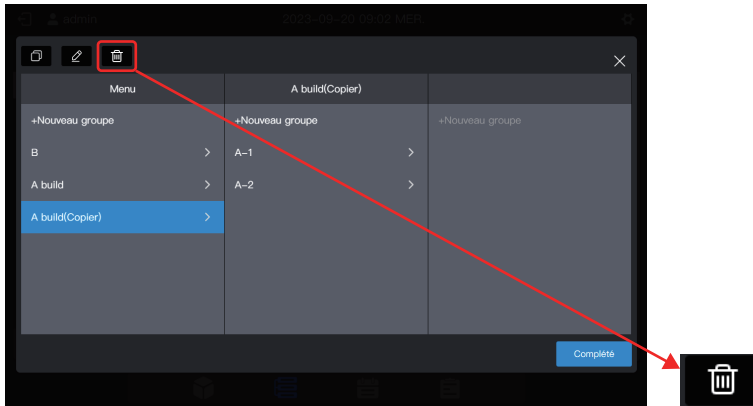

Lorsqu'un message contextuel apparaît, cliquez sur « OK » pour supprimer le groupe, et les UI appartenant au groupe seront déplacées vers « Dégroupé » :

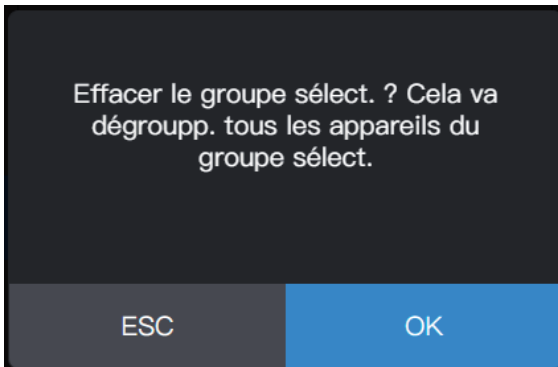

Remarque : avant de cliquer sur « Complète », aucune opération ne sera enregistrée. Si vous ne cliquez pas sur « Complète » mais sur le X dans le coin supérieur droit, toutes les modifications seront perdues.

2.2.2 Gestion de l'appareil

Cliquez sur « Mgmt unité » pour accéder à l'interface de gestion de l'appareil.

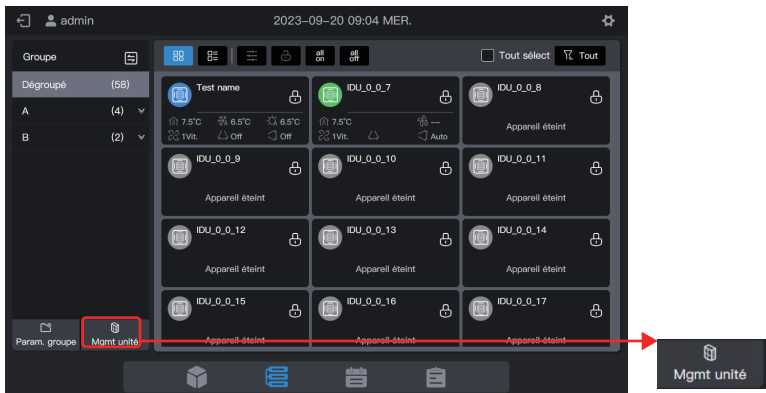

2.2.2.1 Modification du nom de l'appareil

Sélectionnez l'UI dont le nom doit être modifié et cliquez sur .

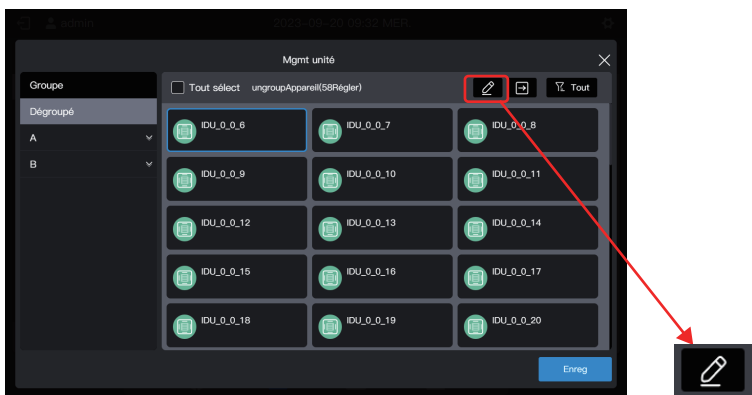

Saisissez le nom à modifier dans la fenêtre contextuelle, par exemple « Changer de nom », cliquez sur « Enreg » pour revenir à la page de gestion des équipements, et enfin cliquez sur « Enreg » pour enregistrer la modification.

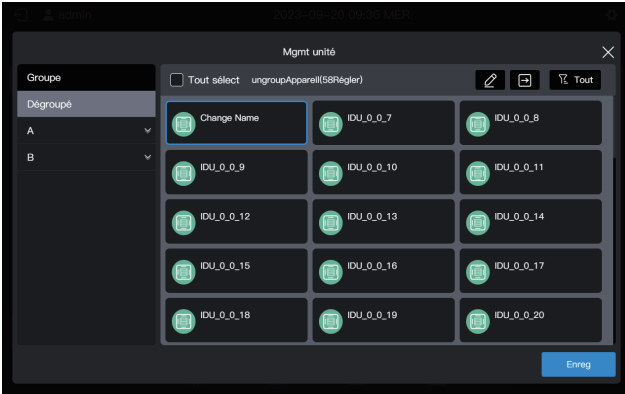
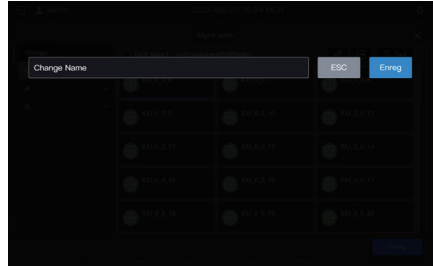
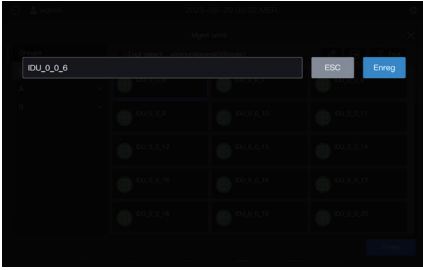

Remarque : aucune opération ne sera enregistrée tant que vous n'aurez pas cliqué sur « Enreg ». Si vous cliquez sur « X » dans le coin supérieur droit plutôt que sur « Enreg », toutes les modifications seront perdues.

2.2.2.2 Ajout d'un appareil au groupe

Accédez à l'interface « Mgmt unité ».

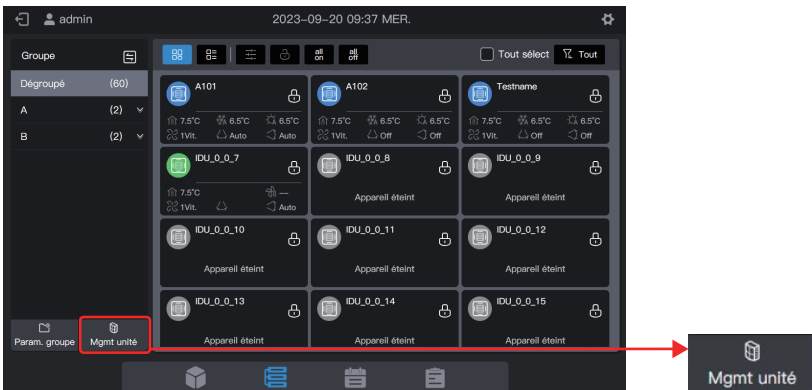

Sélectionnez l'UI à retirer du groupe.

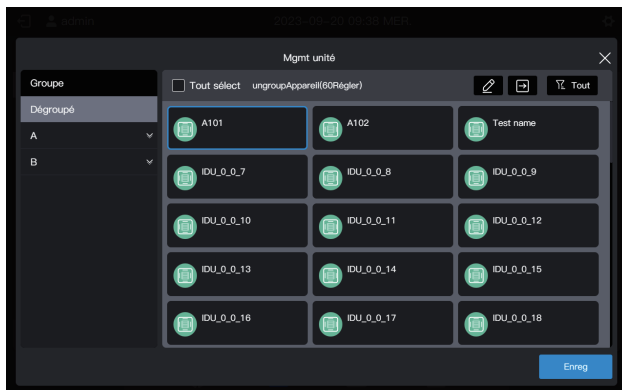

Remarque : immédiatement après le débogage de la commande centralisée, toutes les UI sont en mode « Dégrouper ».

Sélectionnez le groupe souhaité pour accepter le climatiseur.

Cliquez sur , et sélectionnez le groupe souhaité parmi les groupes de droite.

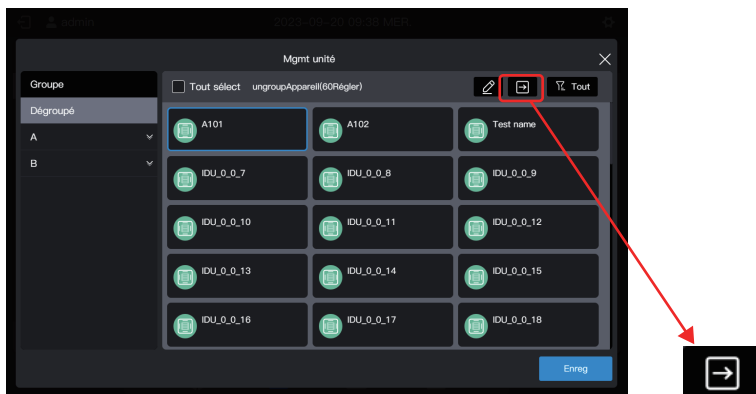

Le groupe cible est A-101. Cliquez sur « Complété ».

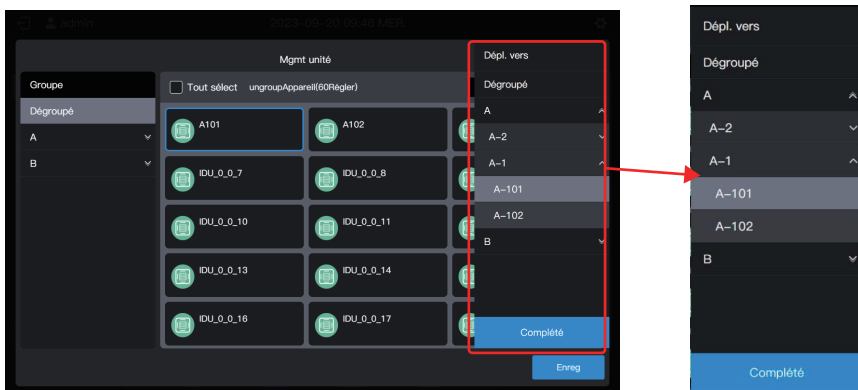

Vérifiez si le déplacement a été effectué avec succès par l'intermédiaire du groupe de gauche. Par exemple, cliquez sur le groupe A-101 pour vérifier si le climatiseur A101 existe.

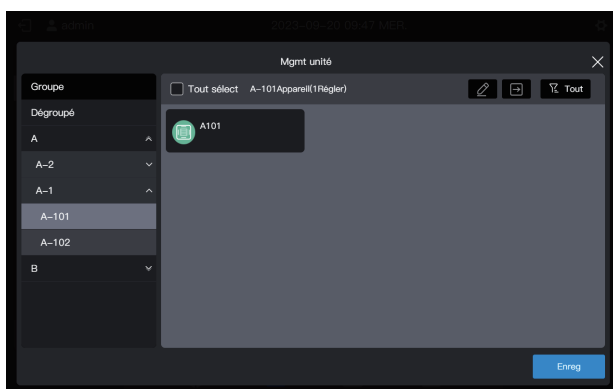

Remarque : cette opération n'a pas encore pris effet, et vous devez cliquer sur « Enreg » pour qu'elle prenne effet.

Enregistrez les paramètres.

Répétez les étapes ci-dessus pour déplacer tous les climatiseurs dans le groupe souhaité, puis cliquez sur « Enreg » pour que le déplacement prenne effet.

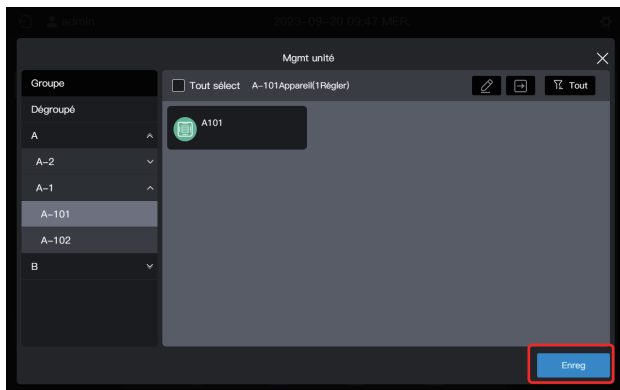

Remarque : aucune opération ne sera enregistrée tant que vous n'aurez pas cliqué sur « Enreg ». Si vous cliquez sur « X » dans le coin supérieur droit plutôt que sur « Enreg », toutes les modifications seront perdues.

2.3 Suivi des appareils

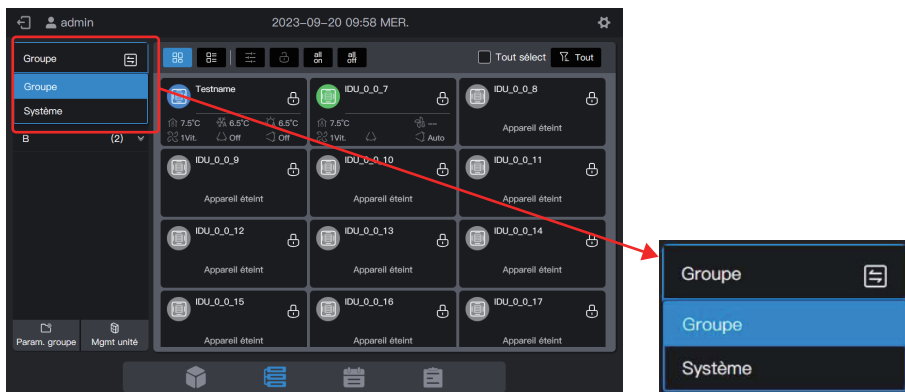

Cliquez sur  pour modifier le mode d'affichage de l'appareil.



Groupe	Affichez les appareils (uniquement les UI) du groupe créé. Le statut par défaut est l'affichage de groupe.
Système	Affichez les appareils connectés par le port physique de la commande centralisée et affichez les appareils connectés sous le port du système réfrigérant. Le système réfrigérant comprend ses propres UI et UE.

Cliquez sur **Tout** pour passer d'un type d'appareil à l'autre.

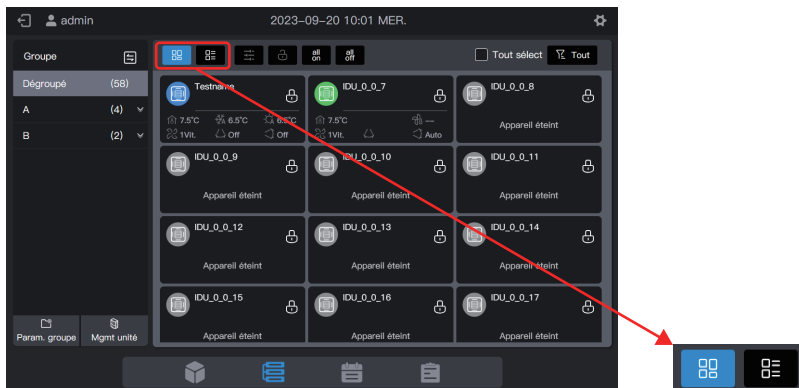

2.3.1 Affichage de groupe



<p>Carte</p>		<p>Afficher les appareils sous forme de cartes. Les statuts sont affichés de manière plus simple et plus intuitive.</p>
<p>Liste</p>		<p>Afficher les appareils dans une liste. Cliquer sur cette icône pour obtenir plus d'informations.</p>

Selon que l'on sélectionne l'affichage par carte ou par liste, les paramètres sont affichés sur des pages différentes. Remonter la page pour passer à la page suivante. Lors du changement de page, 3 points s'affichent en bas de page.

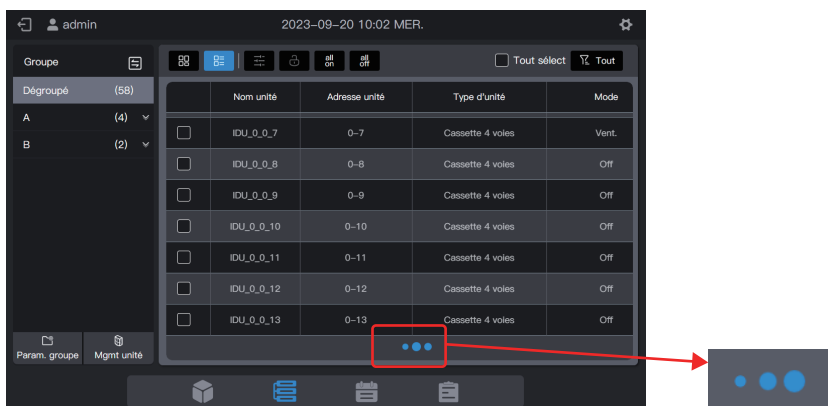

2.3.1.1 Carte

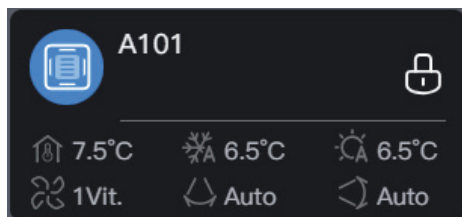

Intitulés			
Description	Température ambiante intérieure	Température de consigne pour le refroidissement	Température de consigne pour le chauffage
Intitulés			
Description	Vitesse du ventilateur en fonctionnement	Oscillation gauche/droite	Oscillation haut/bas
Intitulés		A101	
Description	Couleur de fond : mode fonctionnement de l'UI Icône du modèle : type d'unité intérieure	Nom UI	Toute propriété d'UI verrouillée ou non

Mode de fonctionnement	Couleur
Auto	Bleu foncé
Changement en mode Refroidissement ou Chauffage	Bleu ciel
Chauffage ou Dérivation	Orange
Ventilateur	Vert
Séchage	Mauve
Arrêt	Gris
Dysfonctionnement	Rouge

Remarque : la carte susmentionnée ne sert qu'à afficher un modèle et ne représente pas le statut réel des UI.
Remarque : lorsque les UI ne prennent pas en charge une certaine fonction, l'intitulé de la zone correspondante n'est pas valide. Par exemple, si les UI ne prennent pas en charge la fonction « Oscillation gauche/droite », l'intitulé « Oscillation gauche/droite » n'est pas valide.

Aperçu du statut de l'UI :

Marche	Arrêt
Dysfonctionnement	Hors ligne

Si le modèle d'UI est VRC ou FAPU, le libellé suivant peut apparaître, comme suit :

Légende				
Description	Niveau de blocage	Qualité de l'air	Température de l'air en entrée	Température de l'air en sortie

2.3.1.2 Liste

En mode d'affichage par liste, vous pouvez voir d'autres paramètres de l'appareil.



Les paramètres spécifiques sont liés au type d'appareil.

Remarque : si des UI ne prennent pas en charge certains paramètres, les valeurs de ces paramètres affichées n'ont aucune signification pratique. Si certaines UI ne prennent pas en charge « Oscillation gauche/droite », les valeurs affichées dans la colonne « Oscillation gauche/droite » n'ont aucune signification pratique.

2.3.1.3 Commande générale

Dans le statut d'affichage de la carte, sélectionnez l'UI en cliquant sur la carte de l'UI.

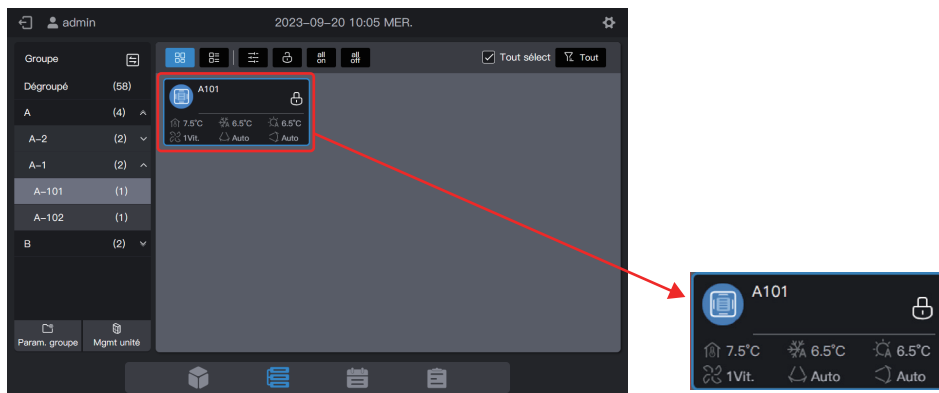

Dans le statut d'affichage de la liste, sélectionnez l'UI en cochant la case de sélection dans la première colonne de la zone de liste.

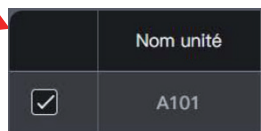
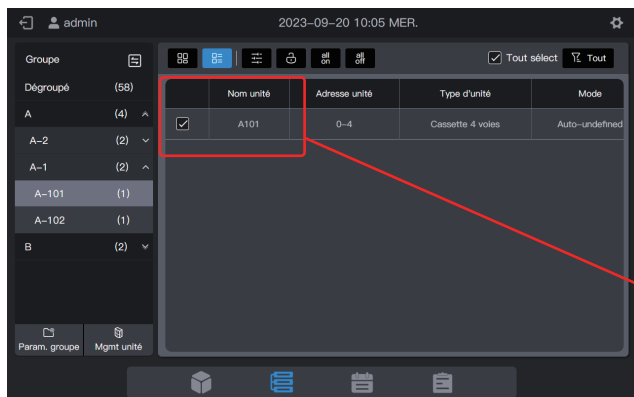

Cliquez sur «  » pour définir le statut opérationnel des UI.

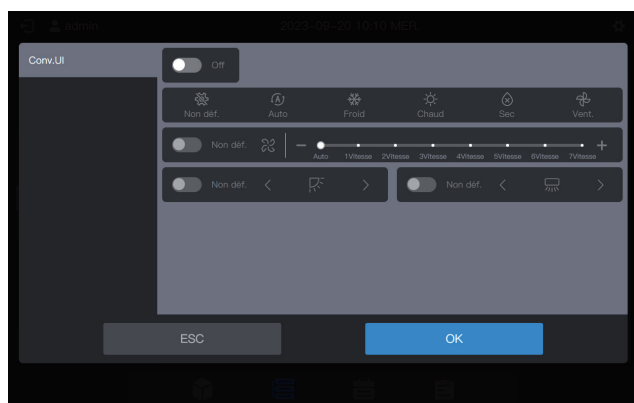

Par exemple, vous pouvez définir « On », « Froid » ou « 21 °C ».

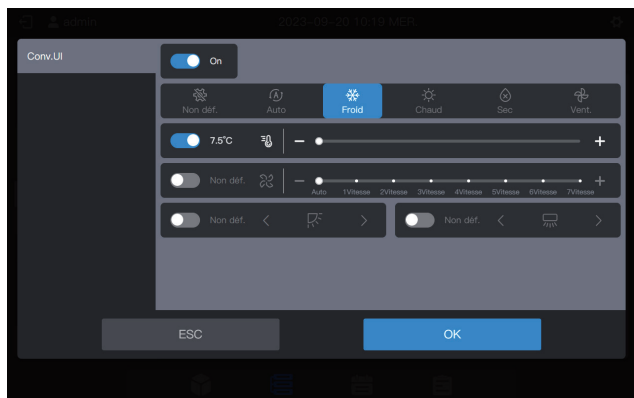

Remarque : lorsque des UI prennent en charge la commande d'un seul paramètre, vous ne pouvez pas sélectionner d'autres paramètres. Les paramètres de fonctionnement réels des UI dépendent de la logique des UI, lesquels sont généralement ceux de la dernière opération des UI.

Exemple :

seul le paramètre de mise sous tension est sélectionné. Les valeurs des paramètres non sélectionnés des UI, y compris le mode défini, la température définie, la vitesse définie du ventilateur et l'angle d'oscillation, dépendent de la logique des UI, qui sont généralement celles de la dernière opération des UI.

Remarque : si les UI ne prennent pas en charge la commande d'un seul paramètre, vous devez régler tous les paramètres de commande généraux en même temps. Si seuls certains paramètres sont configurés, les paramètres non-définis peuvent être différents de ceux attendus (les paramètres de contrôle généraux des UI sont les suivants : « Mode défini », « Temp. définie », « Vitesse vent. déf. », « Temp. froid en mode auto », « Temp. chaud en mode auto », « Oscillation gauche/droite », et « Oscillation haut/bas »).

Exemple :

Si seul « Mode défini » est réglé sur refroidissement, « Vitesse vent. déf. » est réglé sur une vitesse de ventilation basse, « Temp. froid en mode auto » est réglée sur 26 °C et « Temp. chaud en mode auto » est réglée sur 20 °C, après que l'UI a reçu la commande, « Temp. définie » peut être la température réglée lors du dernier démarrage ou une température aléatoire, telle que 30 °C, et les « Oscillation gauche/droite » et « Oscillation haut/bas » peuvent être des angles d'oscillation automatique ou d'oscillation fixe.

Remarque : vous devez sélectionner un mode avant de pouvoir modifier la température de consigne.

Remarque : lorsqu'une commande de contrôle est envoyée, il faut un certain temps à la commande centralisée pour rafraîchir le dernier statut des UI. Le délai spécifique dépend du nombre d'appareils connectés (selon les données des tests en laboratoire, lorsque les appareils connectés sont 8 systèmes réfrigérants et 64 UI, le cycle d'interrogation maximal dure environ 15 minutes. La durée réelle peut varier).

Les paramètres de commande VRC, FAPU, kit UTA sont différents de ceux d'une UI ordinaire, l'interface des paramètres de commande est la suivante.

VRC :

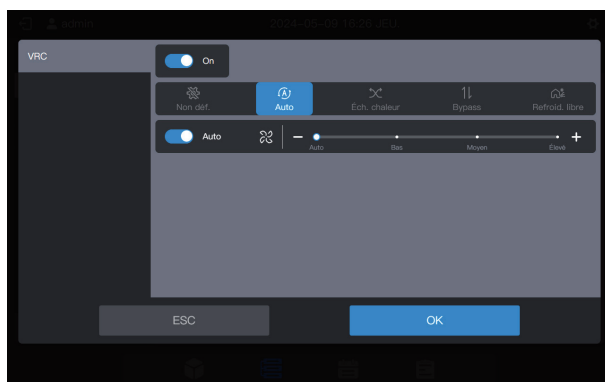

FAPU (commande de la température ambiante)

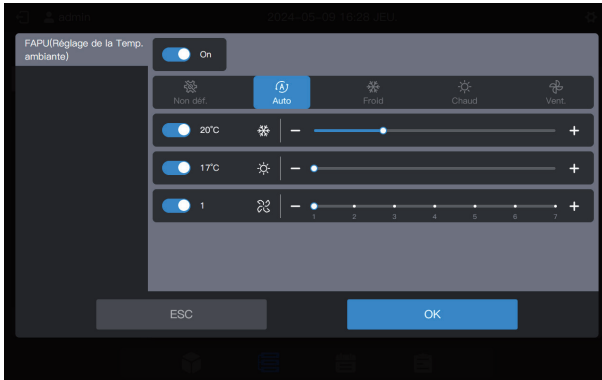

FAPU (commande de la température d'alimentation en air)

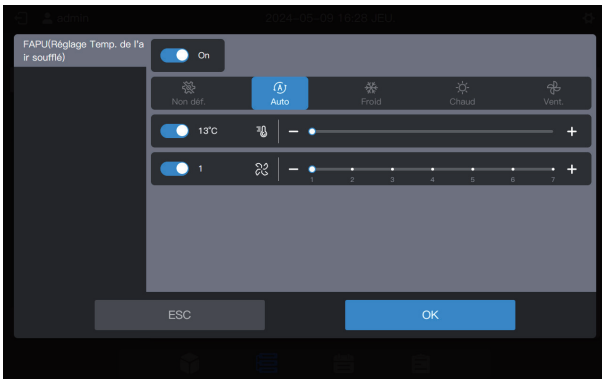

Kit UTA (commande de la température d'alimentation en air)

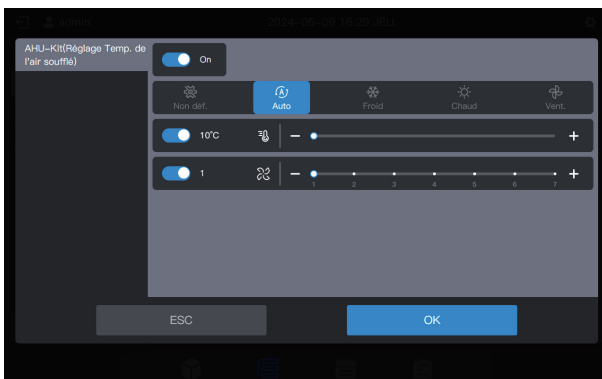

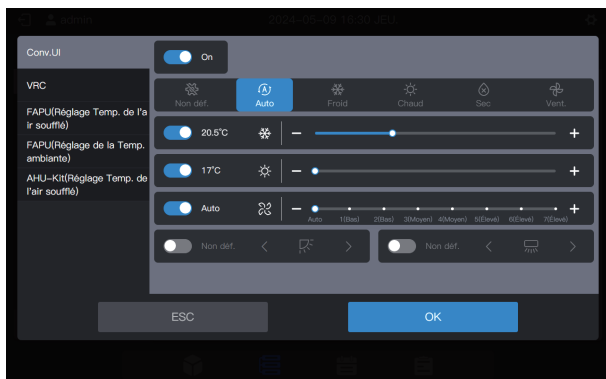

Si l'appareil dispose d'une commande mixte, l'interface de commande est la suivante :



Remarque : une fois définis tous les paramètres de commande de l'appareil, cliquez sur OK.

Un bouton unique pour la mise en marche/arrêt

Cliquez sur «  » pour éteindre toutes les UI du groupe sélectionné (cette opération équivaut à la sélection des UI avant la sélection de « Éteindre », les autres paramètres n'étant pas sélectionnés). Cliquez sur «  » pour allumer toutes les UI du groupe sélectionné (cette opération équivaut à la sélection des UI avant la sélection de « Allumer », les autres paramètres n'étant pas sélectionnés). Remarque : il s'agit uniquement des UI du groupe sélectionné, à l'exclusion de celles des sous-groupes du groupe sélectionné.

Remarque : si une UI qui ne prend pas en charge la commande d'un seul paramètre existe dans le système, la fonction de mise en marche/arrêt à bouton unique peut entraîner une incohérence entre les paramètres de fonctionnement de cette UI et ce qui est attendu.

2.3.1.4 Paramètres étendus (verrouillage, etc.)

Dans le statut d'affichage de la carte, sélectionnez l'UI en cliquant sur la carte de l'UI.

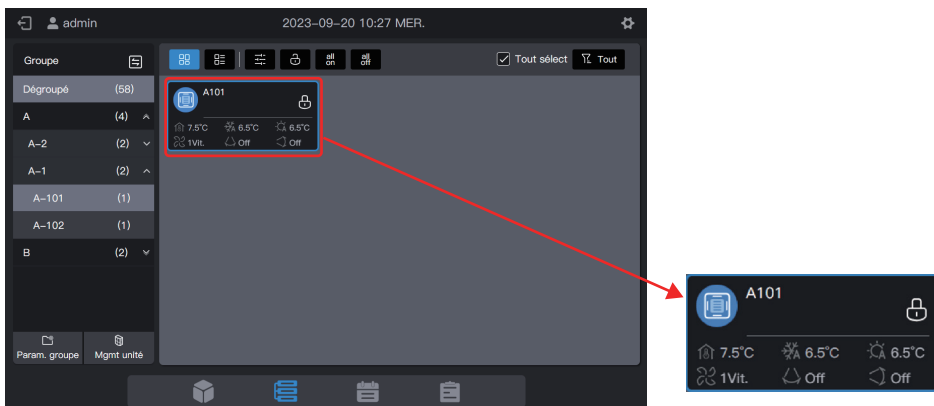

Dans le statut d'affichage de la liste, sélectionnez l'UI en cochant la case de sélection dans la première colonne de la zone de liste.

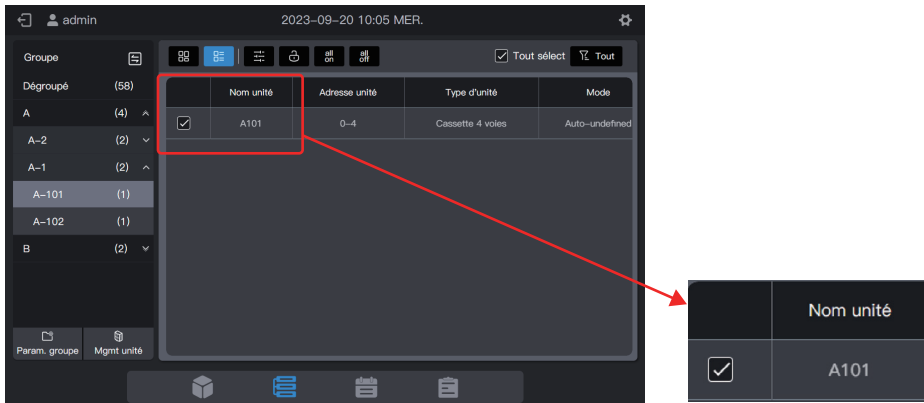

Cliquez sur «  » pour définir d'autres paramètres des UI.

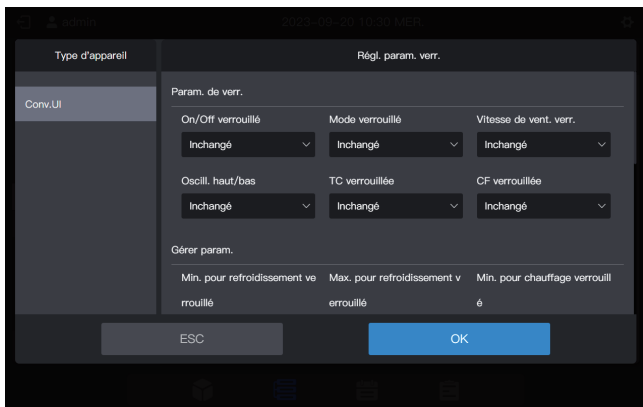

Remarque : lorsqu'une commande d'extension est envoyée, il faut un certain temps à la commande centralisée pour rafraîchir le dernier statut des UI. La durée spécifique dépend du nombre d'appareils connectés (selon les données des tests en laboratoire, lorsque les appareils connectés sont 8 systèmes réfrigérants et 64 UI, le cycle d'interrogation maximal dure environ 15 minutes. La durée réelle peut varier).

Remarque : les paramètres étendus de VRC, FAPU, kit UTA sont différents de ceux de l'UI courante. Veuillez vous référer à l'interface réelle pour les paramètres étendus.

Remarque : le mode Absent de la maison est réservé au FAPU et au kit UTA.

2.3.2 Affichage du système



Cliquez sur  pour changer le mode d'affichage de l'appareil pour « Système ».

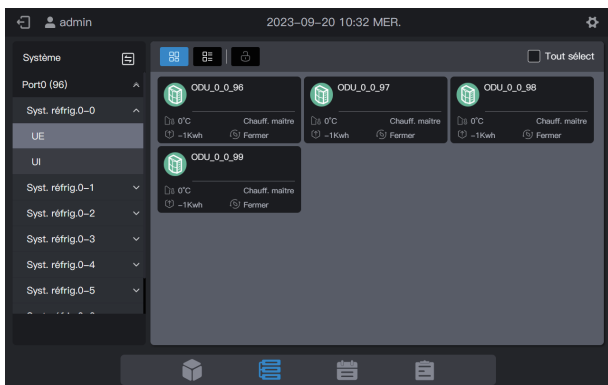

2.3.2.1 Carte

Les cartes et les listes figurant dans l'affichage « Système » sont pratiquement les mêmes que celles de l'affichage des groupes. La différence réside dans l'ajout d'une carte UE dans l'affichage « Système ».

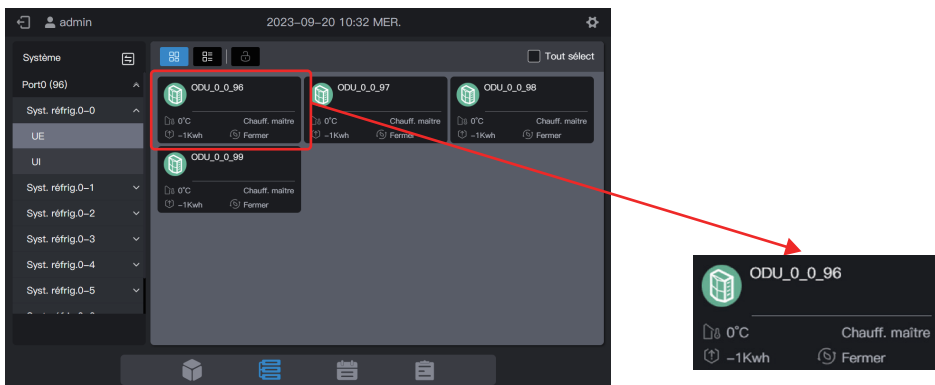

Intitulés		
Description	Température ambiante extérieure	Mode de fonctionnement de l'UE
Intitulés		
Description	Affichage de l'ampèremètre	Fonction MPC
Intitulés		
Description	Couleur de fond : Mode de fonctionnement de l'UE Icône du modèle : Type d'UE	Nom de l'UE

Mode de fonctionnement	Couleur
Arrêt	Gris
Refroidissement	Bleu ciel
Chauffage	Orange
Dysfonctionnement	Rouge

Remarque : la carte susmentionnée ne sert qu'à afficher un modèle et ne représente pas le statut réel des UE.

Les cartes UI sont les mêmes que celles pour « Affich. groupe », qui ne seront pas décrites ici.



2.3.2.2 Liste

Vous pouvez visualiser les paramètres des UE sous l'affichage « Système ».

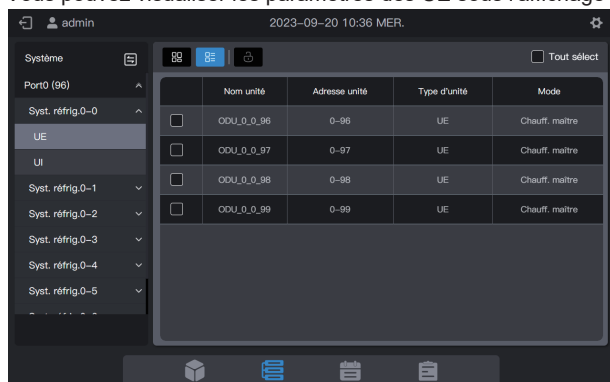

Les éléments de la liste des UI sont les mêmes que ceux de « Affich. groupe ».

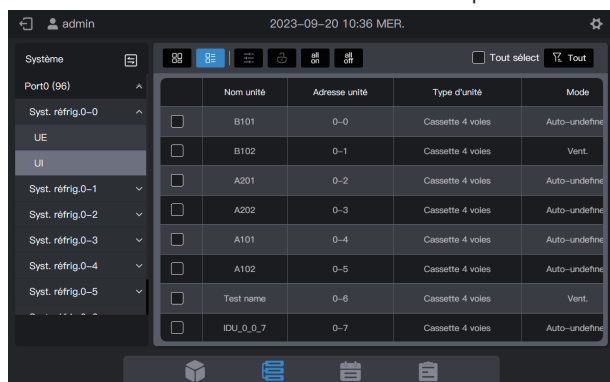

2.3.2.3 Commande générale

La fonction de commande générale des UI est la même que celle prévue pour « Affich.groupe ». Sélectionnez l'UI à commander.



Cliquez sur «  » pour définir le statut opérationnel des UI.

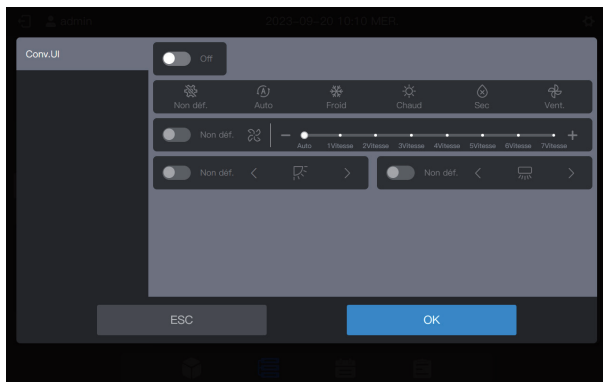

2.3.2.4 Paramètres étendus

La fonction de commande générale des UI est la même que celle prévue pour « Affich.groupe ». Sélectionnez l'UI à commander.



Cliquez sur «  » pour définir d'autres paramètres des UI.

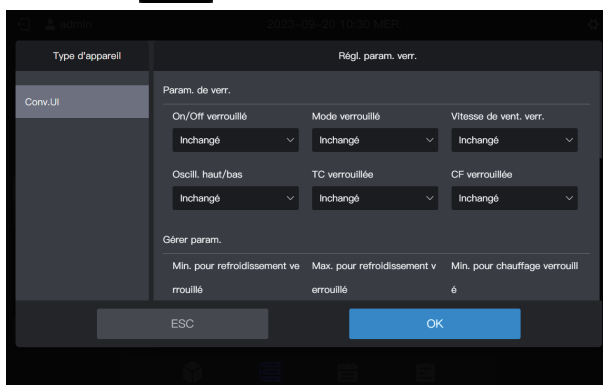

Vous pouvez définir des paramètres étendus pour les UE. Basculez vers les UE et sélectionnez l'UE à contrôler.

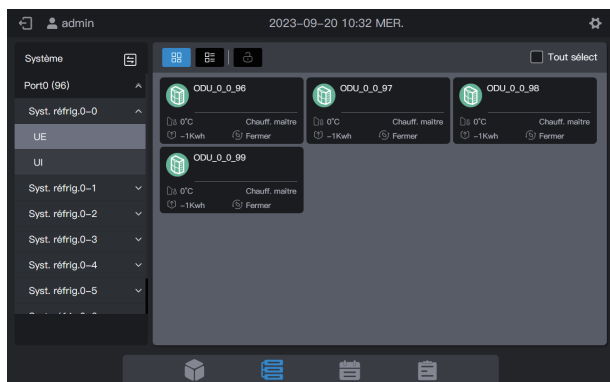

Cliquez sur «  » pour définir les paramètres des UE.

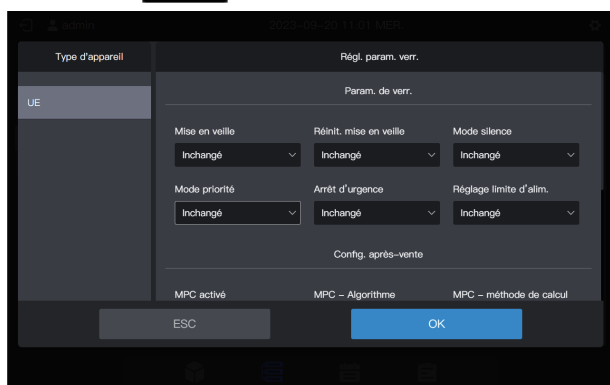

2.4 Gestion des programmes

La fonction de programmation permet d'allumer et d'éteindre les UI tel que prévu. L'interface de gestion des programmes affiche les définitions de « Modèles de vacances » et « Plan de progr. ».

Fonction	Description
Programme	Établir un programme spécifique pour les UI afin qu'elles se lancent chaque semaine. Le programme comprend trois éléments : 1. Date effective du programme ; 2. Commande exécutée quotidiennement par le programme ; 3. UI contrôlées par le programme.
Modèle de vacances	Référencé dans « Plan de progr. », utilisé pour mettre en œuvre une date spéciale spécifiée et exécuter une commande spéciale de programme.

Se référer à l'exemple au début du manuel.

2.4.1 Créer un modèle de vacances

Un modèle de vacances est un modèle de commande de programme d'un jour mentionné dans le programme.

Étape 1 : créez un programme de vacances

Cliquez sur « Modèle de vacances » pour accéder à l'interface de configuration du modèle, puis cliquez sur  pour créer un « Modèle de vacances ».

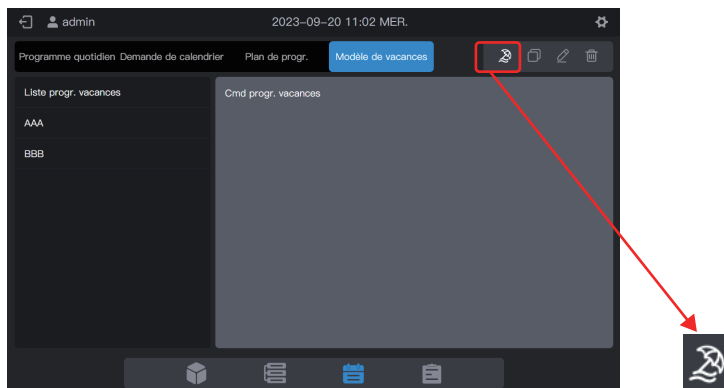

Dans « Nom du progr. », saisissez un nom tel que « 5.1 - 5.3 ». Dans « Type de produit », sélectionnez en fonction de la situation réelle. Ici sélectionnez « Conv.UI ».

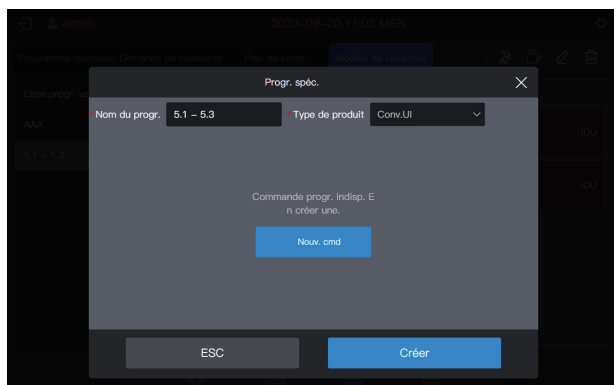

Étape 2 : Créez une commande de programme

Cliquez sur « Nouv. cmd » pour créer le plan d'exécution du modèle. Par exemple, pendant les vacances liées à la fête du travail, mettez le système sous tension à 9 h 30. Cliquez sur « Complété » pour enregistrer la commande.

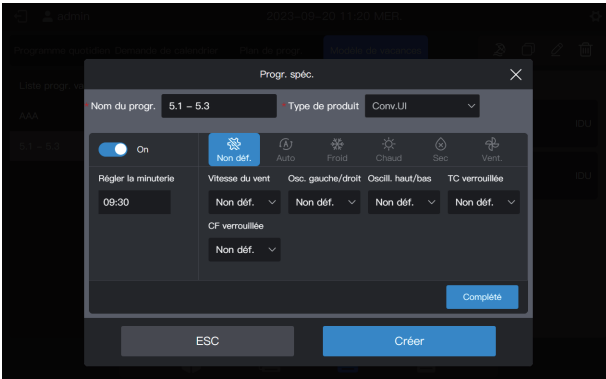

Cliquez sur « Nouv. cmd » pour créer un programme de mise hors tension à 17 heures.

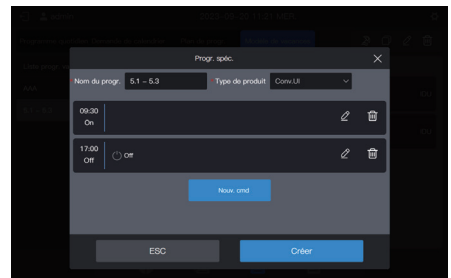
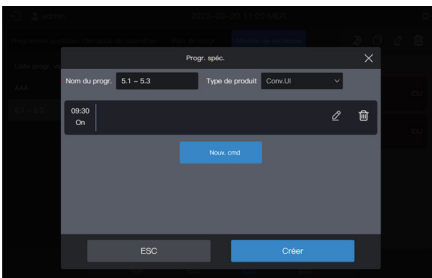

Cliquez sur « Créer » et revenez à l'interface de la fonction de programme pour voir le modèle de vacances créé.

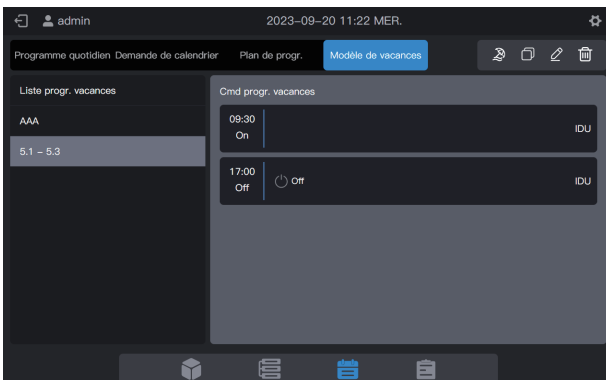





Remarque : comme vous l'avez peut-être remarqué, le système ne détermine pas la date d'exécution du modèle de vacances. Le modèle de vacances est créé en suivant les étapes ci-dessus, mais il n'est pas utilisé. Le modèle doit être utilisé dans le programme. Le système n'indiquera la date d'exécution du modèle que si le modèle de vacances est utilisé.

Remarque : le modèle d'UI correspond à des UI, VRC, FAPU ou kit UTA courants. Les paramètres de commande correspondants seront différents, veuillez vous référer à l'interface réelle pour les paramètres de commande.

Visualiser, modifier, supprimer ou copier le programme de vacances

Dans l'interface du modèle de vacances, cliquez sur le programme de vacances dans la « Liste progr. vacances » sur la gauche pour afficher les informations spécifiques du modèle de vacances sur la gauche. Cliquez sur le bouton de fonction dans le coin supérieur droit pour faire fonctionner le programme des vacances.

Icône				
Fonction	Créer un programme de vacances	Copier le programme de vacances sélectionné	Modifier le programme de vacances sélectionné	Effacer le programme de vacances sélectionné

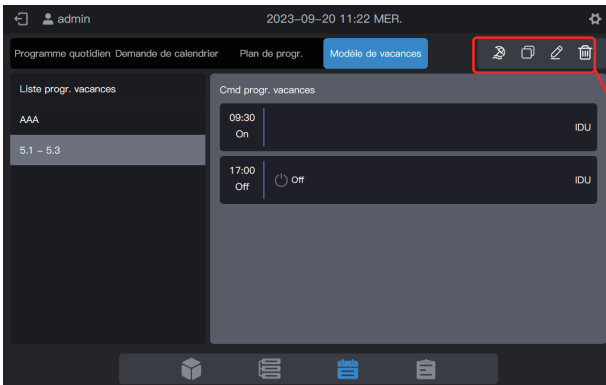

2.4.2 Créer un programme

Étape 1 : Créer un programme

Cliquez sur  pour créer un « Plan de progr. ».

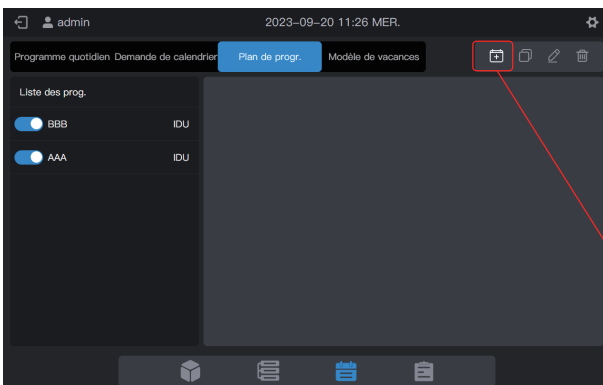

Veuillez compléter les informations de base du programme.

Article	Contenu	Article	Contenu
Nom du progr.	Durée de travail	Heure déb.	2022-01-01
Type d'appareil	UI	Heure fin	2022-12-31

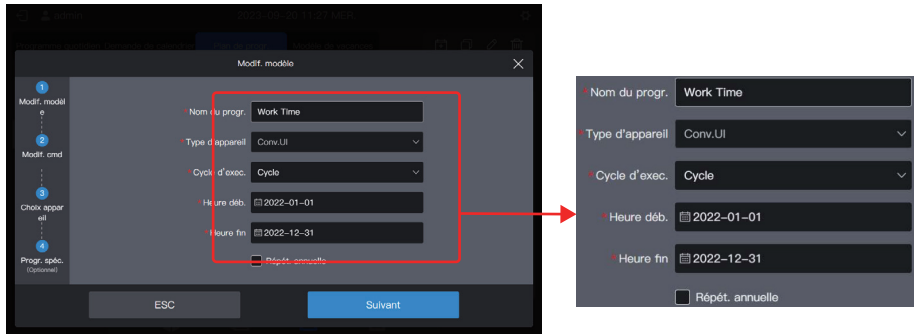

Étape 2 : Créez une commande de programme

Cliquez sur « Suivant » pour créer une commande de programme

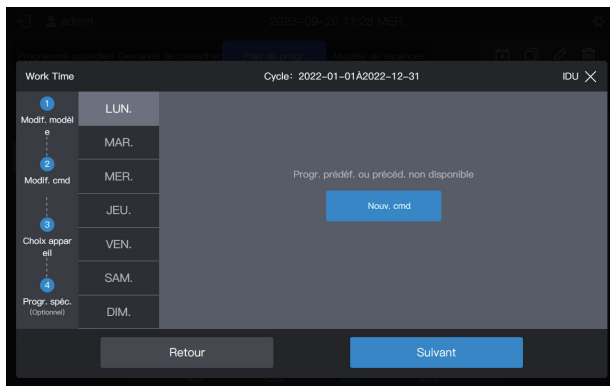

Cliquez sur « Nouv. cmd » pour créer la commande à exécuter. Lors de la création d'une commande, cliquez sur « Complété » pour enregistrer la commande (même opération que dans le modèle de vacances).

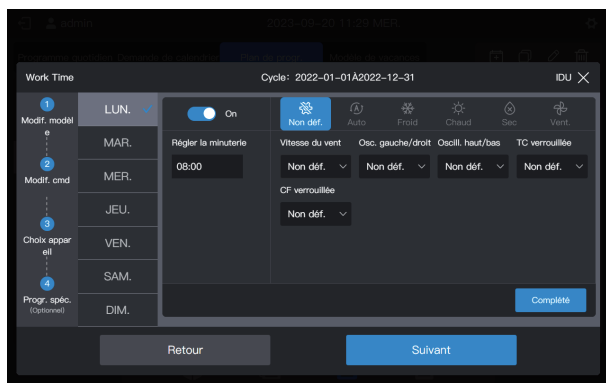

Créez deux commandes de programmes : mise sous tension à 8 h 00 et mise hors tension à 18 h 00.

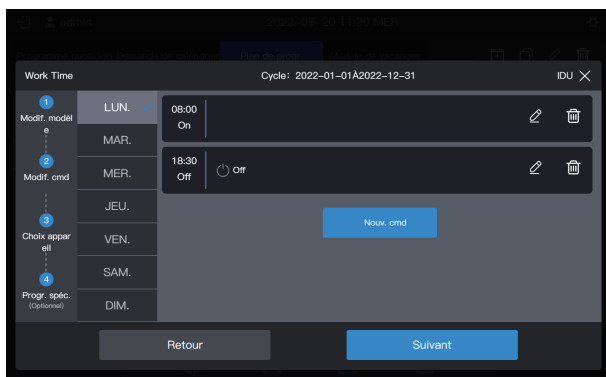

Par exemple, cliquez sur « MAR. » pour définir le programme pour le mardi.

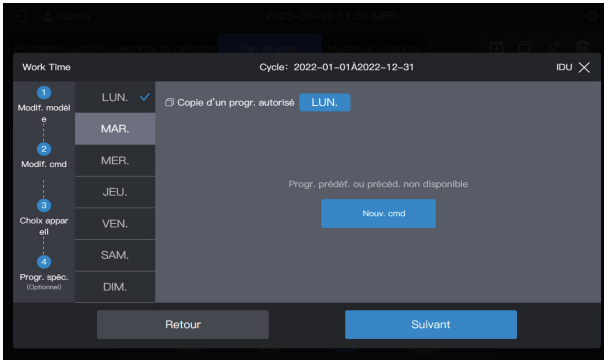

vous pouvez créer des commandes de programmes en suivant les étapes décrites ci-dessus. Si les programmes prédéfinis sont identiques, cliquez sur « LUN. » ou sur un autre jour après « Copie d'un progr. autorisé » pour copier le programme du jour sélectionné.

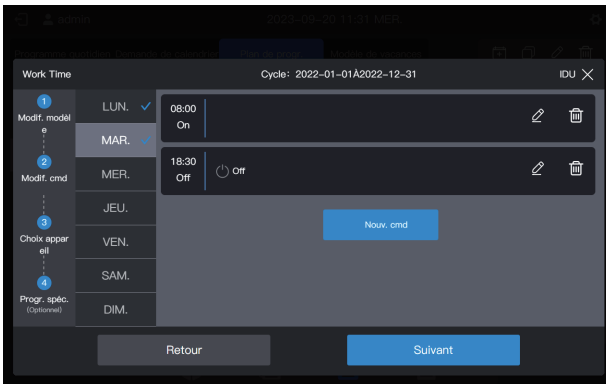

Remarque : si aucune commande de programme n'est définie pour un jour donné, le programme de ce jour ne sera pas exécuté. Dans cet exemple, aucune commande de programme n'est définie pour le samedi ou le dimanche, comme indiqué ci-dessous :

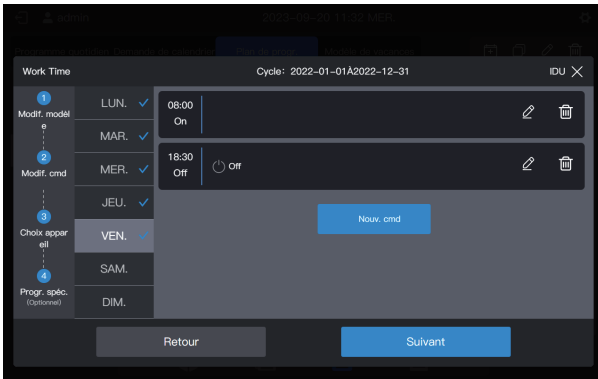

Étape 3 : Sélectionnez l'appareil qui exécutera le programme

Cliquez sur « Suivant » et sélectionnez l'appareil qui exécutera le programme. Sélectionnez ici les UI A101, A102, A201 et A202.

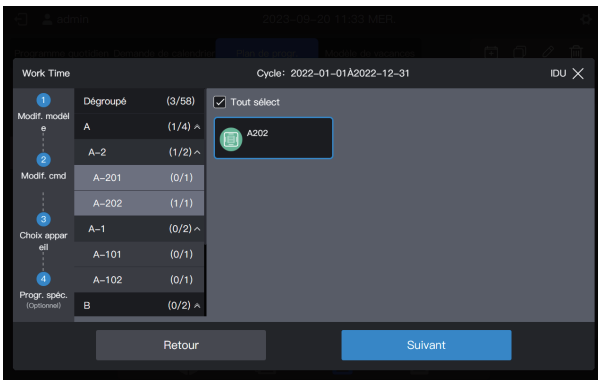

Étape 4 : Créez une commande de programme

Cliquez sur « Suivant » pour accéder à l'interface de paramétrage « Progr. spéc. ».

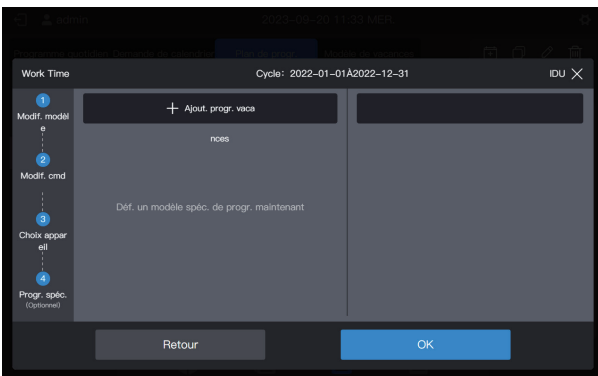

Un programme peut contenir plusieurs cartes de vacances. Le système exécute les commandes de programme dans le « Modèle de vacances » à la date spécifiée, au lieu des commandes de programme dans le programme. Comme indiqué au début de l'exemple, pendant les vacances liées à la fête du travail, le système doit être mis sous tension à 9 heures au lieu de 8 heures comme prévu dans le programme et mis hors tension à 17 heures au lieu de 18 heures comme prévu dans le programme.

Cliquez sur « Ajout. progr. vaca ». Une carte du programme des vacances s'affiche sur l'interface. Fixez la date de début au 2022-05-01 et la date de fin au 2022-05-03. Pour le « Modèle de vacances », sélectionnez « 5.1 - 5.3 ».

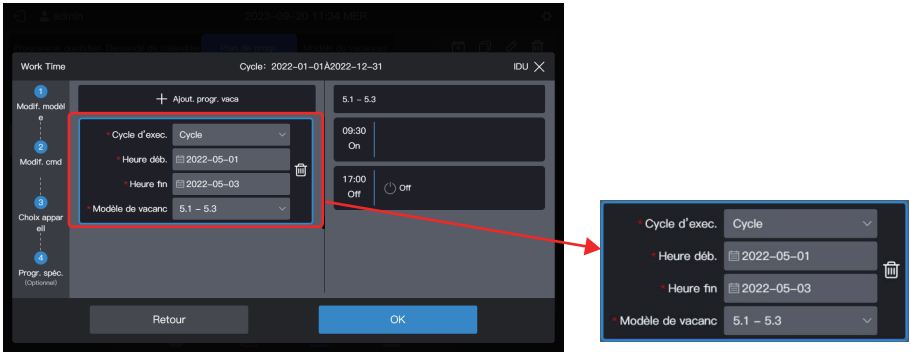

Remarque : si aucun « Modèle de vacances » n'est disponible, vous pouvez enregistrer le programme. Après la création d'un « Modèle de vacances », modifiez à nouveau le programme et ajoutez le modèle de vacances correspondant.

Remarque : si une carte « Plan de progr. » est disponible et que le « Modèle de vacances » est sélectionné comme « Aucun mod », le programme ne sera pas exécuté à la date correspondante.

Remarque : le modèle d'UI correspond à des UI, VRC, FAPU ou kit UTA courants. Les paramètres de commande correspondants seront différents, veuillez vous référer à l'interface réelle pour les paramètres de commande.

Visualiser, modifier, supprimer ou copier le programme

Dans l'interface de programmation, cliquez sur le programme dans la « Liste des prog. » de gauche pour afficher les informations spécifiques à la programmation sur la gauche. Cliquez sur le bouton fonction dans le coin supérieur droit pour intervenir sur le programme.

Icône				
Fonction	Créer un programme	Copier le programme sélectionné	Modifier le programme sélectionné	Effacer le programme sélectionné

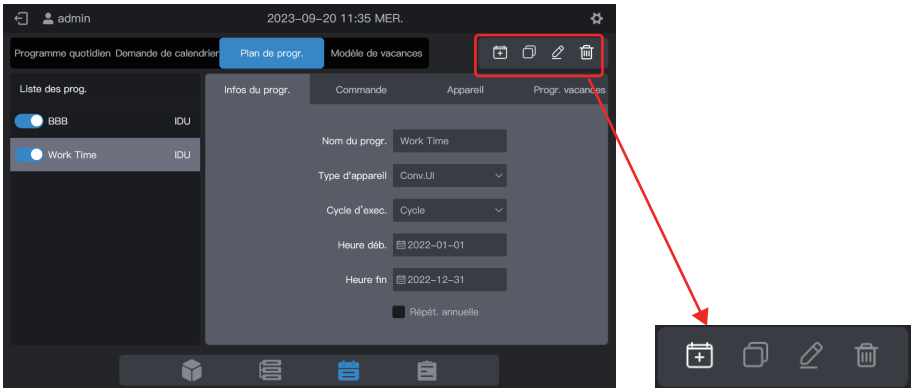

2.5 Rapports

Cette fonction permet de générer et de télécharger une série de rapports, notamment : durée de fonctionnement de l'UI, relevés de fonctionnement de l'UI, relevés de fonctionnement de l'UE, journaux, rapports de consommation d'énergie de l'UI, rapports de consommation d'énergie de l'UE, rapports de consommation d'énergie du système et relevés d'ampèremètres. Parmi eux, les rapports de consommation d'énergie de l'UI, les rapports de consommation d'énergie de l'UE, les rapports de consommation d'énergie du système et les relevés d'ampèremètre doivent être activés dans les « Param. avancés » avant de pouvoir être générés et téléchargés. Cliquez sur l'icône de la fonction  pour accéder à la page de la fonction de rapport comme suit :

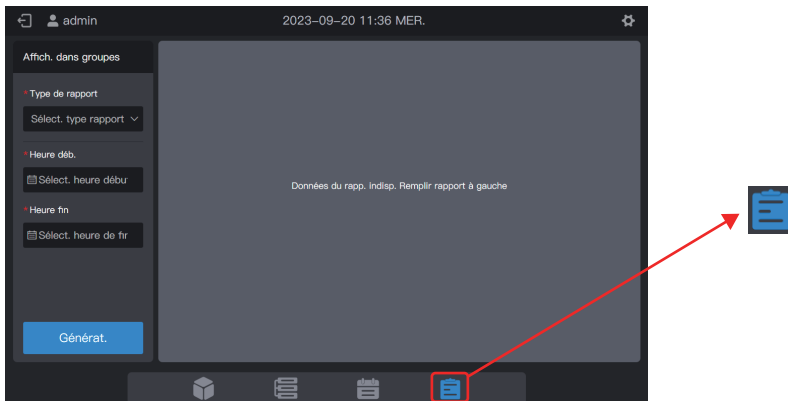

Remarque : Pour exporter des relevés à partir de l'écran de la commande centralisée, insérez une clé USB de manière à ce que les relevés soient exportés dans le répertoire racine de la clé USB. Vous pouvez également exporter des relevés à partir du Web. Dans ce cas, les relevés sont exportés vers l'emplacement de téléchargement du fichier par défaut dans le navigateur.

2.5.1 Durée de fonctionnement de l'UI

La durée de fonctionnement de l'UI permet d'enregistrer les heures de fonctionnement d'une UI donnée entre l'heure de début et l'heure de fin spécifiées.

Étape 1 : Sélectionnez « Durée fonct. UI » dans « Type de rapport », puis sélectionnez une heure de début et une heure de fin comme suit.

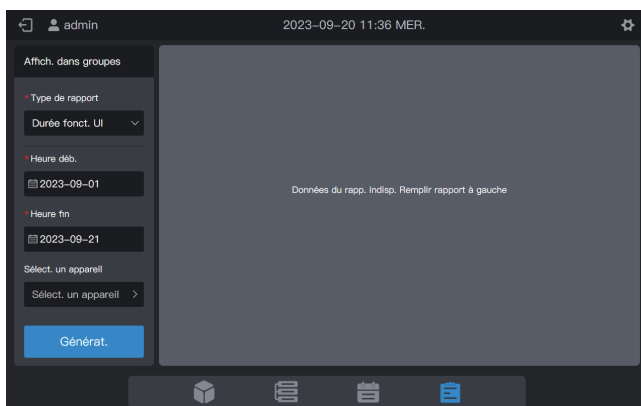

Étape 2 : Cliquez sur « Sélect. un appareil » et l'interface suivante s'affiche.

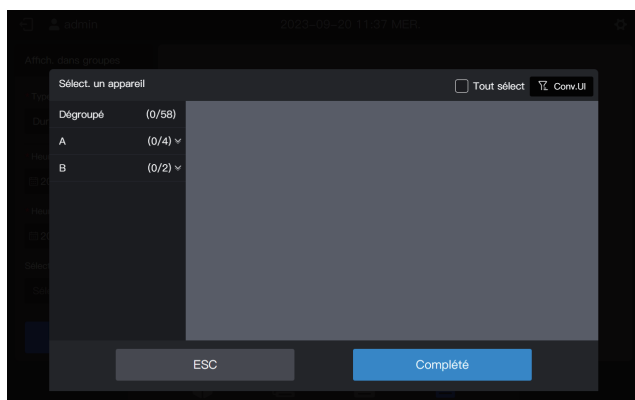

Étape 3 : Cliquez sur la zone de groupe à gauche et sélectionnez des appareils pour l'analyse statistique, comme le montre la figure ci-dessous.

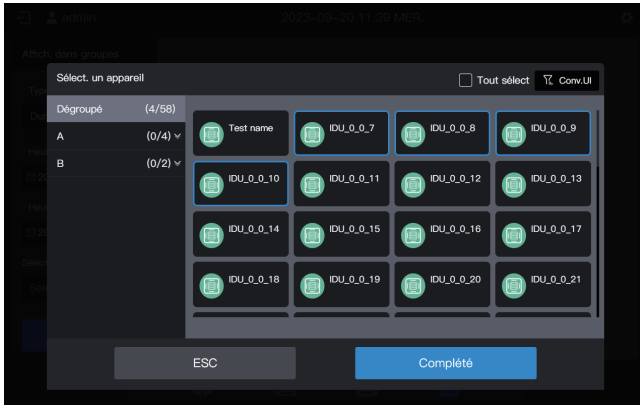

Étape 4 : Cliquez sur « Complété ».

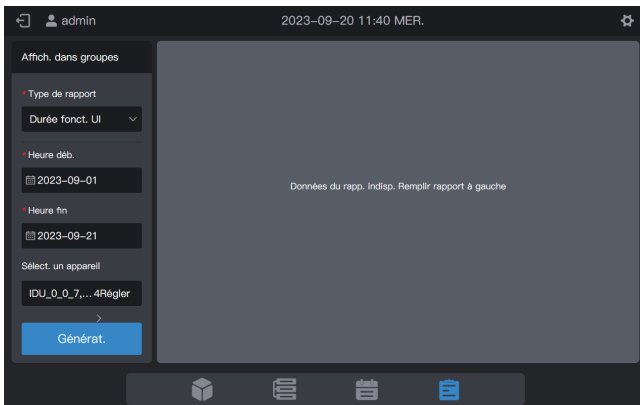

Étape 5 : Cliquez sur « Générat. » et les rapports seront générés sur la droite, comme indiqué dans la figure ci-dessous.

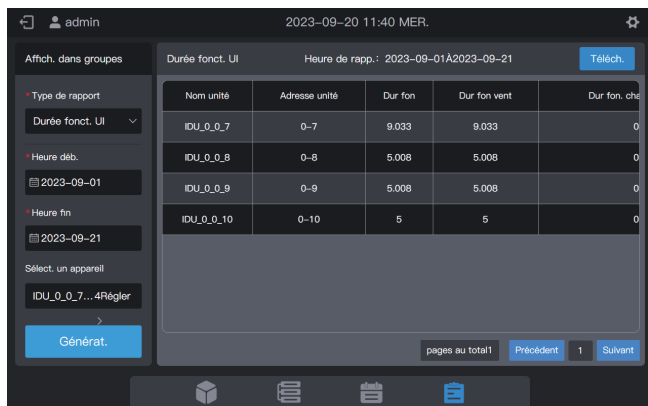

Unité de temps de fonctionnement : heure

Étape 6 : Pour télécharger le rapport, cliquez sur  dans le coin supérieur droit.

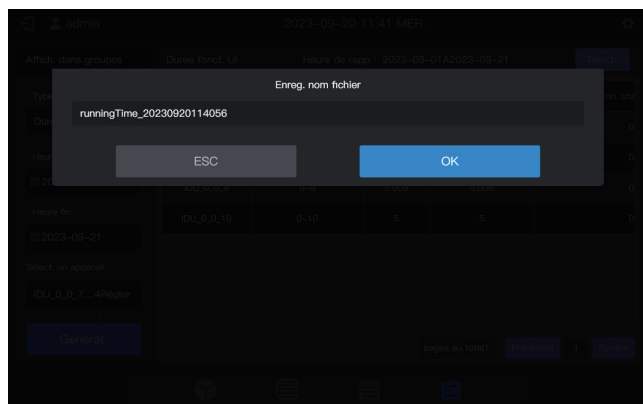

Étape 7 : Cliquez sur « OK » pour télécharger le rapport dans un dossier local. Vous pouvez modifier le nom du dossier si nécessaire.

2.5.2 Relevés de fonctionnement des UI

Les relevés de fonctionnement des UII permettent d'enregistrer les statuts opérationnels d'une UI donnée entre l'heure de début et l'heure de fin spécifiées.

Remarque : un relevé est généré chaque fois qu'un paramètre clé est modifié.
Remarque : un relevé est généré à 00 h 00 tous les jours.

Étape 1 : Sélectionnez « Registre opé. UI » dans « Type de rapport », puis sélectionnez une heure de début et une heure de fin comme indiqué sur l'illustration ci-dessous.



Étape 2 : Cliquez sur « Sélect. un appareil » et l'interface suivante s'affiche.

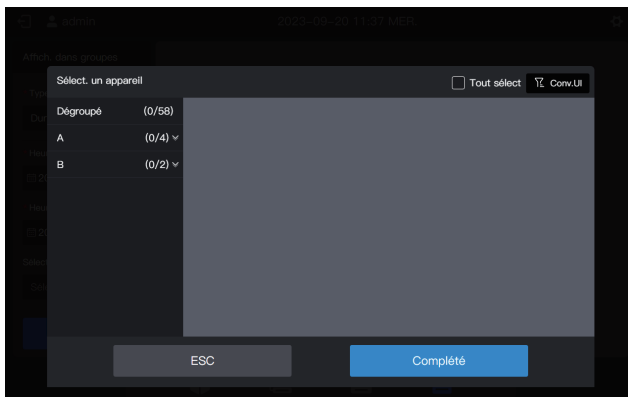

Étape 3 : Cliquez sur la zone de groupe à gauche et sélectionnez des appareils pour l'analyse statistique, comme le montre la figure ci-dessous.

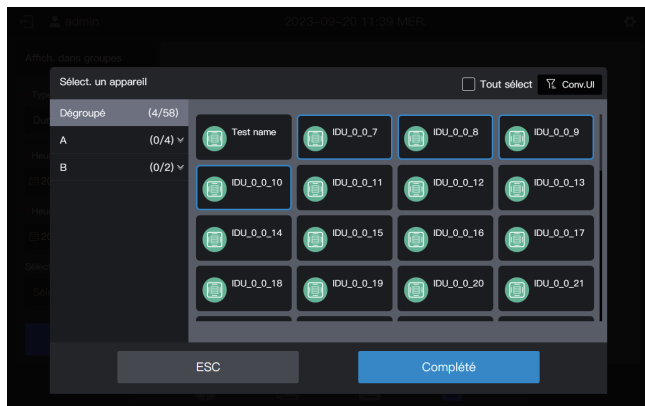

Étape 4 : Cliquez sur « Complété ».

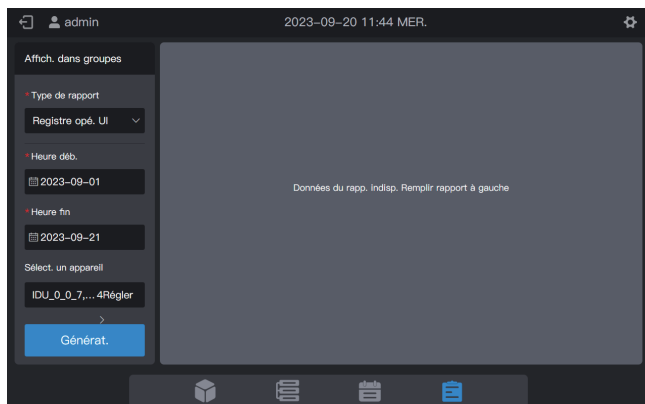

Étape 5 : Cliquez sur « Générat. » et les rapports seront générés sur la droite, comme indiqué dans la figure ci-dessous.

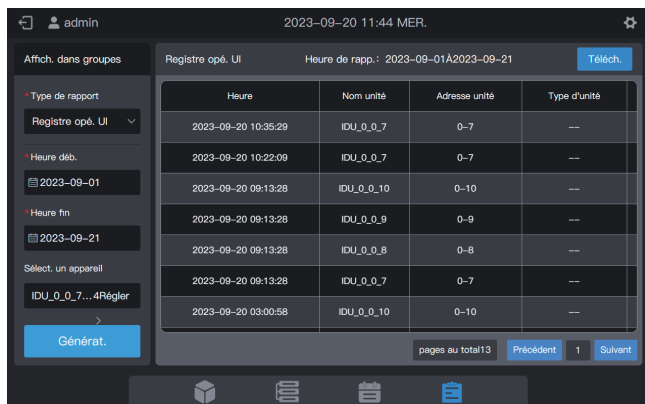

Étape 6 : Pour télécharger le rapport, cliquez sur  dans le coin supérieur droit.

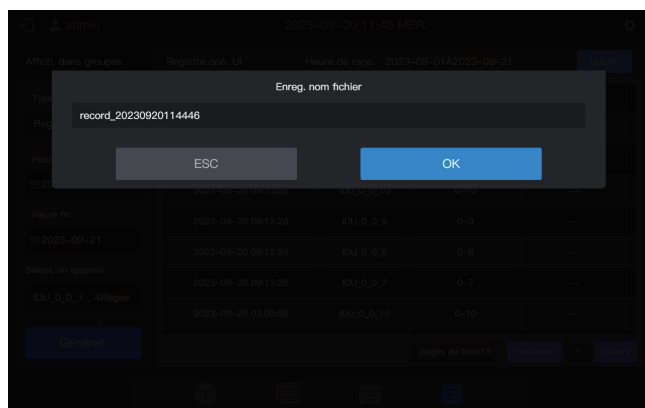

Étape 7 : Cliquez sur « OK » pour télécharger le rapport dans un dossier local. Vous pouvez modifier le nom du dossier si nécessaire.

2.5.3 Relevés de fonctionnement des UE

Les relevés de fonctionnement des UE permettent d'enregistrer les statuts opérationnels d'une UE donnée entre l'heure de début et l'heure de fin spécifiées.

Remarque : un relevé est généré chaque fois qu'un paramètre clé est modifié.
Remarque : un relevé est généré à 00 h 00 tous les jours.

Étape 1 : Sélectionnez « Registre opé. UE » dans « Type de rapport », puis sélectionnez une heure de début et une heure de fin comme indiqué sur l'illustration ci-dessous.

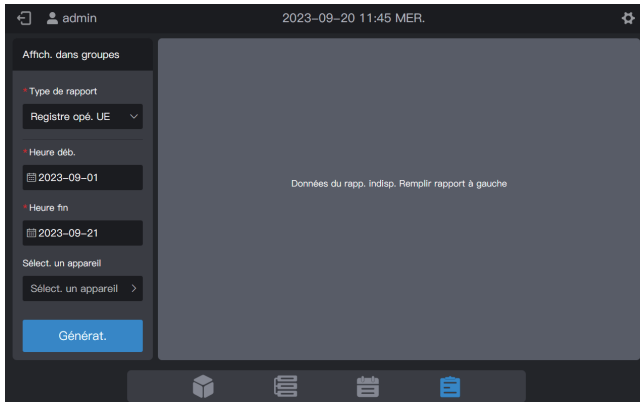

Étape 2 : Cliquez sur « Sélect. un appareil » et l'interface suivante s'affiche.

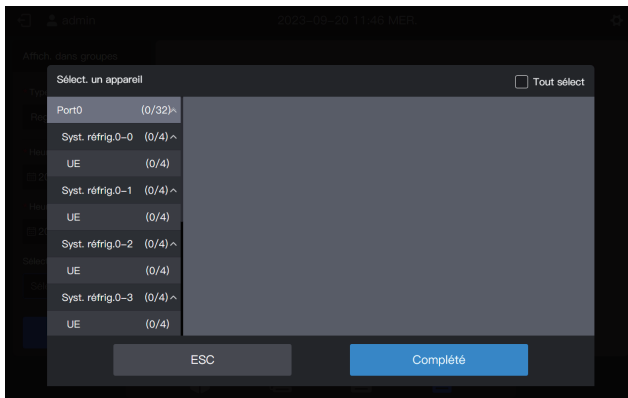

Étape 3 : Cliquez sur la liste dans la zone de gauche et sélectionnez des appareils pour l'analyse statistique, comme le montre la figure ci-dessous.



Étape 4 : Cliquez sur « Complété ».

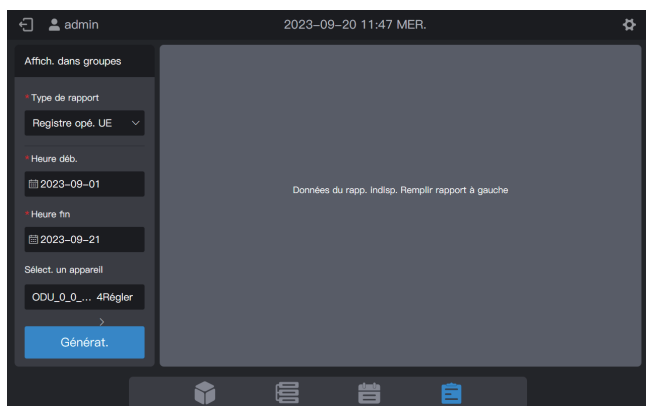

Étape 5 : Cliquez sur « Générat. » et les rapports seront générés sur la droite, comme indiqué dans la figure ci-dessous.

admin 2023-09-20 11:48 MER.

Affich. dans groupes Registre opé. UE Heure de rapp.: 2023-09-01À2023-09-21 Téléch.

Type de rapport
Registre opé. UE

Heure déb.
2023-09-01

Heure fin
2023-09-21

Sélect. un appareil
ODU_0_0_... 4Régler

Générat.

Heure	Nom unité	Adresse unité	Type d'unité
2023-09-20 09:13:20	ODU_0_0_99	0-99	UE
2023-09-20 09:13:20	ODU_0_0_98	0-98	UE
2023-09-20 09:13:20	ODU_0_0_97	0-97	UE
2023-09-20 09:13:20	ODU_0_0_96	0-96	UE
2023-09-20 03:01:08	ODU_0_0_96	0-96	UE
2023-09-20 03:00:59	ODU_0_0_99	0-99	UE
2023-09-20 03:00:59	ODU_0_0_98	0-98	UE

pages au total 13 Précédent 1 Suivant

Étape 6 : Pour télécharger le rapport, cliquez sur  dans le coin supérieur droit.

admin 2023-09-20 11:48 MER.

Affich. dans groupes Registre opé. UE Heure de rapp.: 2023-09-01À2023-09-21 Téléch.

Enreg. nom fichier

record_20230920114836

ESC OK

Type de rapport
Registre opé. UE

Heure déb.
2023-09-01

Heure fin
2023-09-21

Sélect. un appareil
ODU_0_0_... 4Régler

Générat.

Heure	Nom unité	Adresse unité	Type d'unité
2023-09-20 09:13:20	ODU_0_0_99	0-99	UE
2023-09-20 09:13:20	ODU_0_0_98	0-98	UE
2023-09-20 09:13:20	ODU_0_0_97	0-97	UE
2023-09-20 09:13:20	ODU_0_0_96	0-96	UE
2023-09-20 03:01:08	ODU_0_0_96	0-96	UE
2023-09-20 03:00:59	ODU_0_0_99	0-99	UE
2023-09-20 03:00:59	ODU_0_0_98	0-98	UE

pages au total 13 Précédent 1 Suivant

Étape 7 : Cliquez sur « OK » pour télécharger le rapport dans un dossier local. Vous pouvez modifier le nom du dossier si nécessaire.

2.5.4 Relevés de consommation d'énergie des UI

Les relevés de consommation d'énergie des UI peuvent enregistrer les données de consommation d'énergie des UI après l'activation de la fonction de répartition de l'énergie.

Étape 1 : Sélectionnez « Rapp. consom. énerq. UI » dans « Type de rapport », puis sélectionnez une heure de début et une heure de fin comme indiqué sur l'illustration ci-dessous.

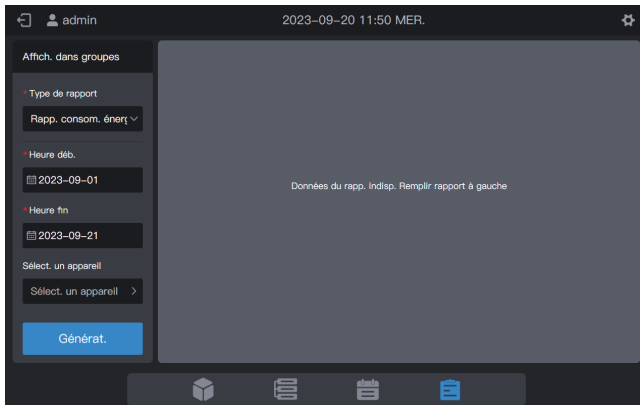

Étape 2 : Cliquez sur « Sélect. un appareil » et l'interface suivante s'affiche.

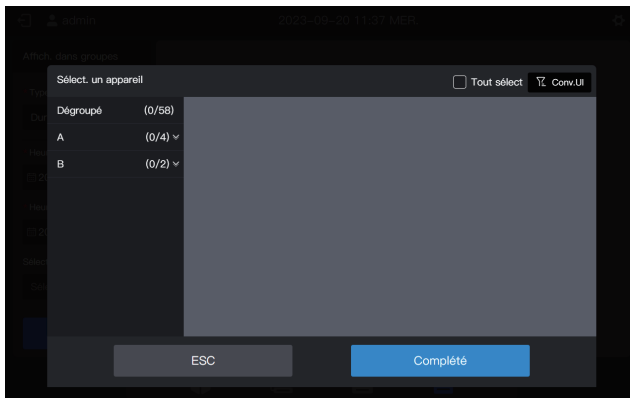

Étape 3 : Cliquez sur la zone de groupe à gauche et sélectionnez des appareils pour l'analyse statistique, comme le montre la figure ci-dessous.

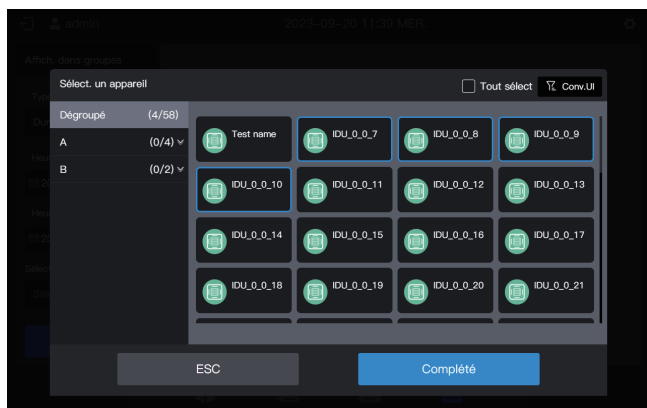

Étape 4 : Cliquez sur « Complété ».

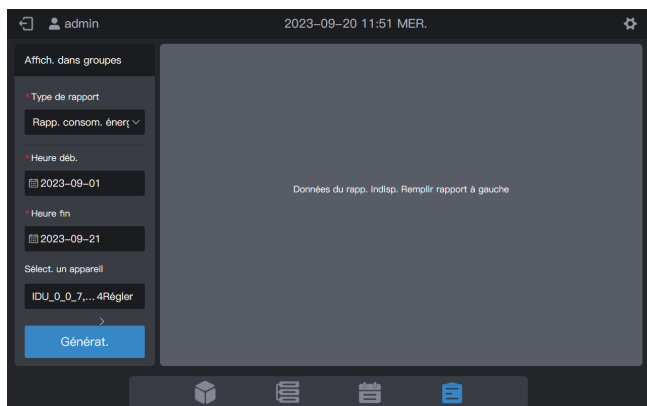

Étape 5 : Cliquez sur « Générat. » et les rapports seront générés sur la droite, comme indiqué dans la figure ci-dessous.

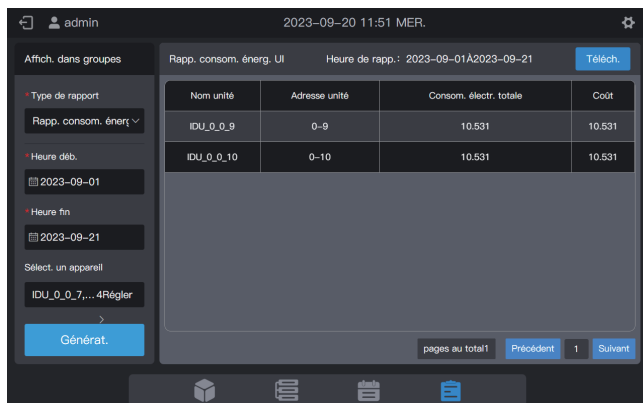

The screenshot shows a software interface with a dark theme. At the top, it displays the user 'admin' and the date '2023-09-20 11:51 MER.'. Below this, there are several filters: 'Affch. dans groupes', 'Rapp. consom. énerg. UI', and 'Heure de rapp.: 2023-09-01À2023-09-21'. A 'Téléch.' button is in the top right. On the left, there are sections for 'Type de rapport' (set to 'Rapp. consom. énerg.'), 'Heure déb.' (2023-09-01), 'Heure fin' (2023-09-21), and 'Sélect. un appareil' (IDU_0_0_7,...4Réglér). A large blue 'Générat.' button is at the bottom left. The main area contains a table with the following data:

Nom unité	Adresse unité	Consom. électr. totale	Coût
IDU_0_0_9	0-9	10.531	10.531
IDU_0_0_10	0-10	10.531	10.531

At the bottom right of the table area, there are buttons for 'pages au total1', 'Précédent', '1', and 'Suivant'. A bottom navigation bar contains icons for home, list, calendar, and a folder.

Unité de puissance : kWh

Étape 6 : Pour télécharger le rapport, cliquez sur « Téléch. » dans le coin supérieur droit.

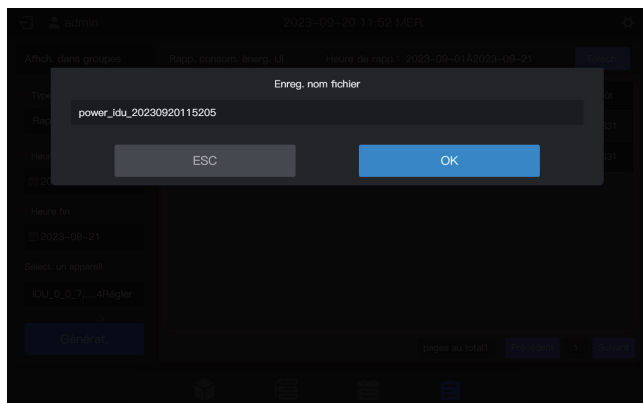

The screenshot shows a 'Enreg. nom fichier' dialog box overlaid on the software interface. The dialog has a text input field containing 'power_idu_20230920115205'. Below the input field are two buttons: 'ESC' and 'OK'. The background interface is dimmed, showing the same filters and 'Générat.' button as in the previous screenshot.

Étape 7 : Cliquez sur « OK » pour télécharger le rapport dans un dossier local. Vous pouvez modifier le nom du dossier si nécessaire.

2.5.5 Relevés de consommation d'énergie des UE

Les relevés de consommation d'énergie des UE permettent d'enregistrer le statut de la consommation d'énergie d'une UE donnée entre l'heure de début et l'heure de fin spécifiées.

Étape 1 : Sélectionnez « Rapp. consom. énerq. UE » dans « Type de rapport », puis sélectionnez une heure de début et une heure de fin comme indiqué sur l'illustration ci-dessous.

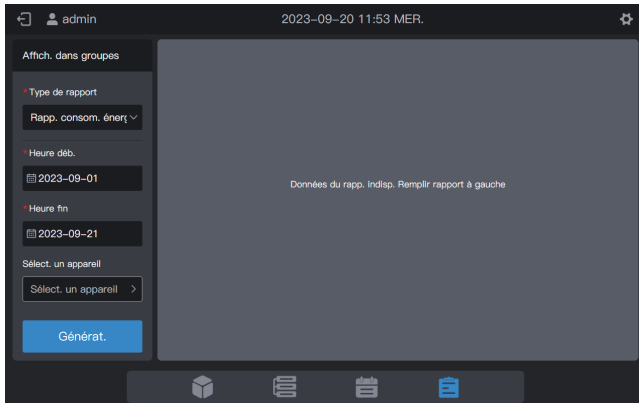

Étape 2 : Cliquez sur « Sélect. un appareil » et l'interface suivante s'affiche.

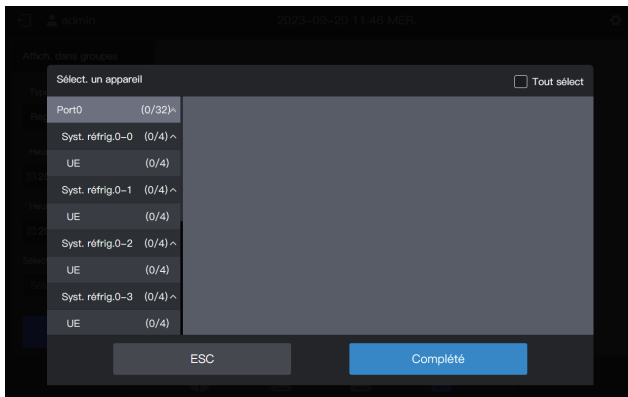

Étape 3 : Cliquez sur la liste dans la zone de gauche et sélectionnez des appareils pour l'analyse statistique, comme le montre la figure ci-dessous.

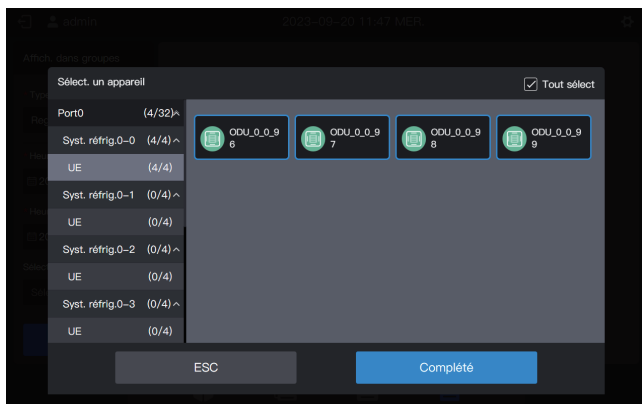

Étape 4 : Cliquez sur « Complété ».

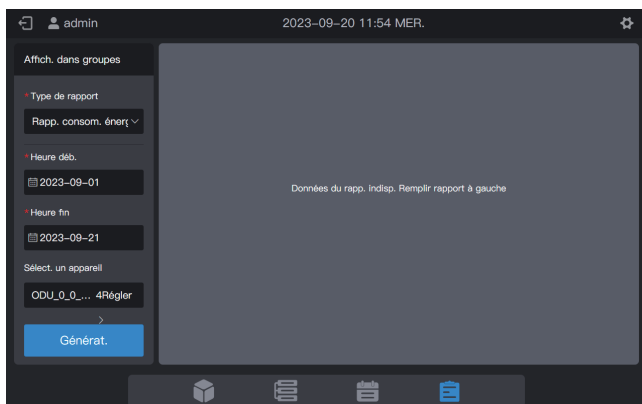

Étape 5 : Cliquez sur « Générat. » et les rapports seront générés sur la droite, comme indiqué dans la figure ci-dessous.

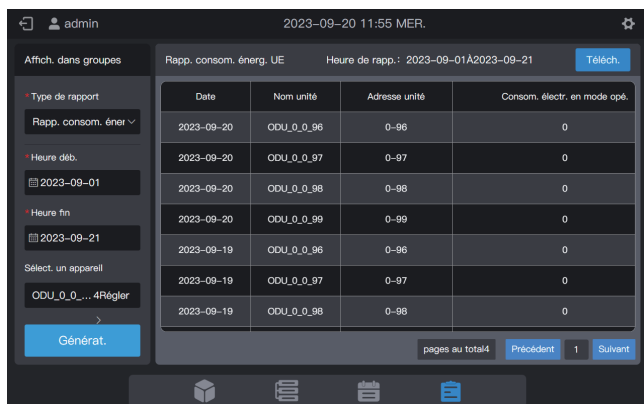

The screenshot shows a software interface with a dark theme. At the top, it displays 'admin' and the date '2023-09-20 11:55 MER.'. Below this, there's a header for 'Rapp. consom. éner. UE' and 'Heure de rapp.: 2023-09-01A2023-09-21'. A 'Téléch.' button is in the top right. On the left, there's a sidebar with 'Type de rapport' set to 'Rapp. consom. éner', 'Heure déb.' set to '2023-09-01', and 'Heure fin' set to '2023-09-21'. The 'Sélect. un appareil' dropdown is set to 'ODU_0_0... 4Régler'. A blue 'Générat.' button is at the bottom left of the sidebar. The main area contains a table with the following data:

Date	Nom unité	Adresse unité	Consom. électr. en mode opé.
2023-09-20	ODU_0_0_96	0-96	0
2023-09-20	ODU_0_0_97	0-97	0
2023-09-20	ODU_0_0_98	0-98	0
2023-09-20	ODU_0_0_99	0-99	0
2023-09-19	ODU_0_0_96	0-96	0
2023-09-19	ODU_0_0_97	0-97	0
2023-09-19	ODU_0_0_98	0-98	0

At the bottom of the table area, it says 'pages au total 4' and has 'Précédent 1 Suivant' buttons.

Unité de puissance : kWh

Étape 6 : Pour télécharger le rapport, cliquez sur « Téléch. » dans le coin supérieur droit.

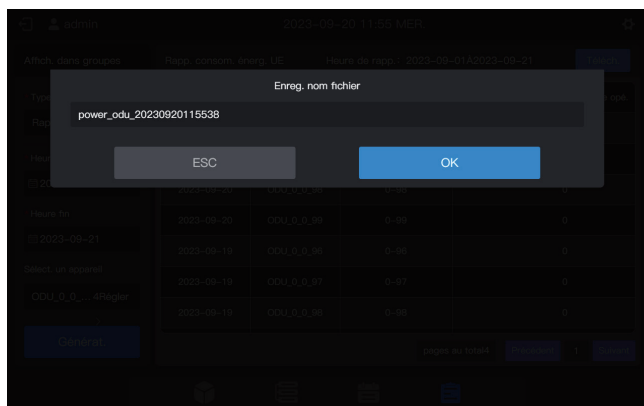

The screenshot shows the same software interface as before, but with a modal dialog box in the center. The dialog box has a title 'Enreg. nom fichier' and contains the text 'power_odu_20230920115538'. There are two buttons: 'ESC' and 'OK'. The 'OK' button is highlighted in blue.

Étape 7 : Cliquez sur « OK » pour télécharger le rapport dans un dossier local. Vous pouvez modifier le nom du dossier si nécessaire.

Remarque : le modèle d'UI correspond à des UI, VRC, FAPU ou kit UTA courants. Les paramètres de commande correspondants seront différents, veuillez vous référer à l'interface réelle pour les paramètres de commande.

2.5.6 Relevés de consommation d'énergie du système

Les relevés de consommation d'énergie du système peuvent enregistrer le statut de la consommation d'énergie de tous les systèmes réfrigérants.

Étape 1 : Sélectionnez « Rapp. consom. énerg. totale » dans « Type de rapport », puis sélectionnez une heure de début et une heure de fin comme indiqué sur l'illustration ci-dessous.

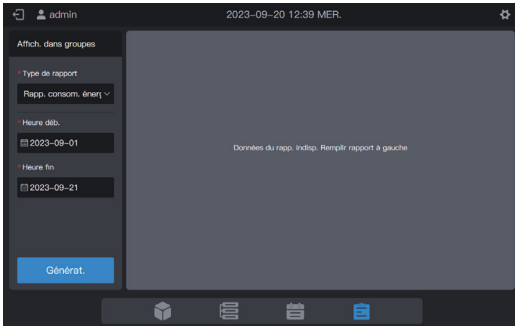

Étape 2 : Cliquez sur « Générat. » et les rapports seront générés sur la droite, comme indiqué dans la figure ci-dessous.

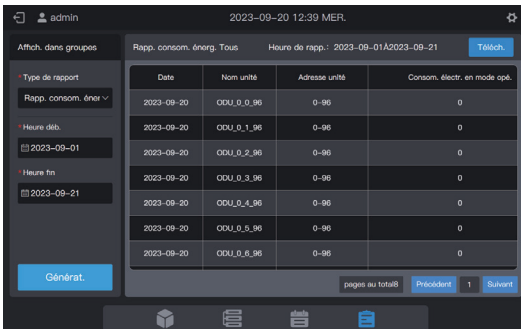

Unité de puissance : kWh

Étape 3 : Pour télécharger le rapport, cliquez sur **Téléch.** dans le coin supérieur droit.

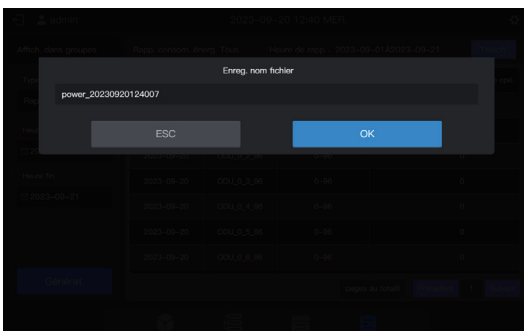

Étape 4 : Cliquez sur « OK » pour télécharger le rapport dans un dossier local. Vous pouvez modifier le nom du dossier si nécessaire.

2.5.7 Journaux

Les journaux sont utilisés pour collecter des informations telles que des contrôles effectués par la commande centralisée et des connexions.

Étape 1 : Sélectionnez « Journal » dans « Type de rapport », puis sélectionnez une heure de début et une heure de fin, comme indiqué dans la figure ci-dessous.



Étape 2 : Cliquez sur « Générat. » et les rapports seront générés sur la droite, comme indiqué dans la figure ci-dessous.

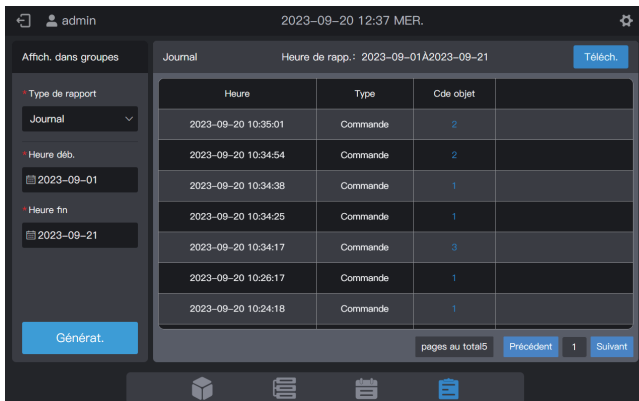

Étape 3 : Pour télécharger le rapport, cliquez sur **Téléch.** dans le coin supérieur droit.

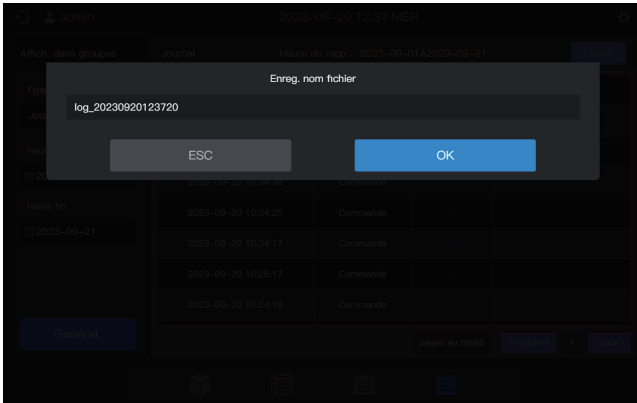

Étape 4 : Cliquez sur « OK » pour télécharger le rapport dans un dossier local. Vous pouvez modifier le nom du dossier si nécessaire.

2.5.8 Relevés de l'ampèremètre

Les relevés d'ampèremètre sont utilisés pour enregistrer les relevés de tous les ampèremètres.

Remarque : la commande centralisée enregistre les relevés de l'ampèremètre à 00h00 tous les jours. Si les relevés de l'ampèremètre ne sont pas disponibles à ce moment-là, une valeur nulle est affichée.

Étape 1 : Sélectionnez « Lect. ampér. » dans « Type de rapport », puis sélectionnez une heure de début et une heure de fin comme suit.

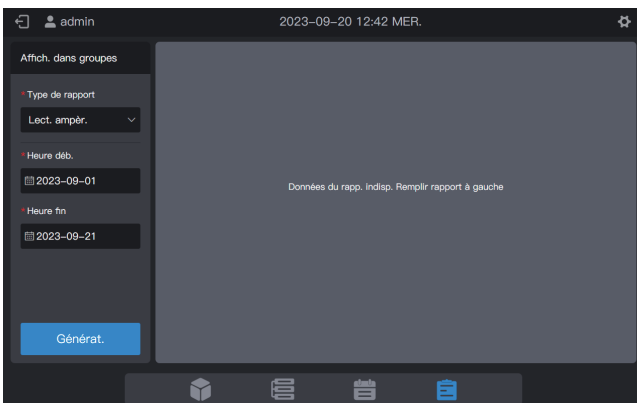

Étape 2 : Cliquez sur « Générat. » et les rapports seront générés sur la droite, comme indiqué dans la figure ci-dessous.

The screenshot shows a software interface for generating reports. The top bar displays the user 'admin' and the date '2023-09-20 12:42 MER.'. The main area is titled 'Lect. ampér.' and 'Heure de rapp.: 2023-09-01A2023-09-21'. A 'Téléch.' button is in the top right. The left sidebar has a 'Type de rapport' dropdown set to 'Lect. ampér.', and date filters for '2023-09-01' and '2023-09-21'. A 'Générat.' button is at the bottom left. The main table contains the following data:

Date	Nom unité	Adresse unité	Lect. ampér.
2023-09-20	ODU_0_0_96	0-96	12.53
2023-09-20	ODU_0_0_97	0-97	12.53
2023-09-20	ODU_0_0_98	0-98	12.53
2023-09-20	ODU_0_0_99	0-99	12.53
2023-09-20	ODU_0_1_96	0-96	12.54
2023-09-20	ODU_0_1_97	0-97	12.54
2023-09-20	ODU_0_1_98	0-98	12.54

At the bottom, it shows 'pages au total 31', 'Précédent', '1', and 'Suivant' buttons.

Étape 3 : Pour télécharger le rapport, cliquez sur  dans le coin supérieur droit.

The screenshot shows a file save dialog box titled 'Enreg. nom fichier'. The text 'meter_20230920124255' is entered in the input field. There are 'ESC' and 'OK' buttons. The background shows the same report table as in the previous screenshot.

Étape 4 : Cliquez sur « OK » pour télécharger le rapport dans un dossier local. Vous pouvez modifier le nom du dossier si nécessaire.

2.6 Paramètres

Cliquez sur l'icône de paramétrage  dans le coin supérieur droit pour accéder à l'interface « Réglage », comme indiqué ci-dessous :

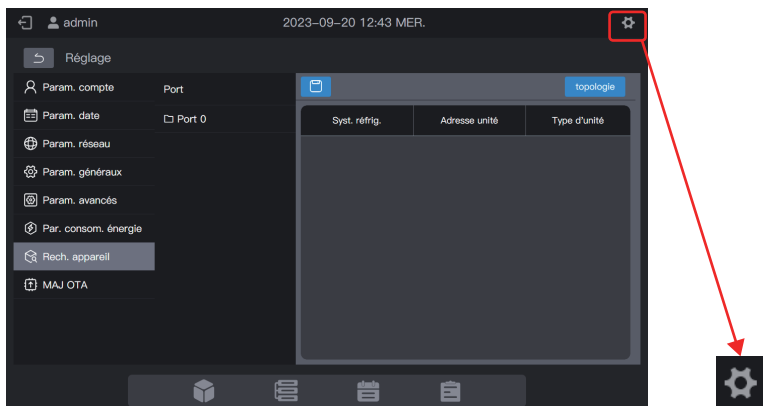

2.6.1 Paramètres du compte

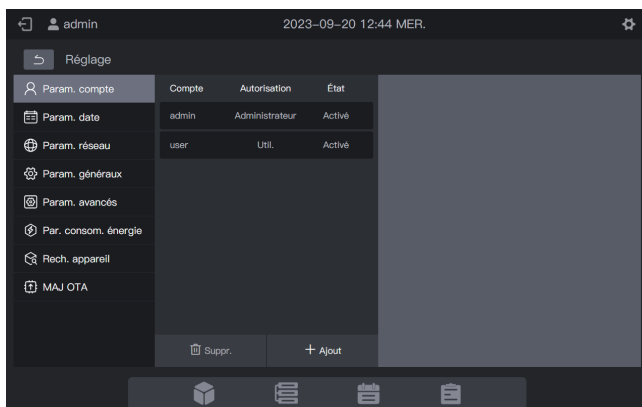

Un compte administrateur est créé par défaut, avec le nom de compte « admin », le mot de passe par défaut « 123456 » et l'autorisation « Administrator ».

Vous pouvez utiliser le compte d'administrateur pour créer des comptes d'utilisateurs courants (autorisation : user).

Le compte d'administrateur permet à l'utilisateur de modifier toutes les autorisations « user », y compris le changement de mot de passe et la suppression d'un compte.

Remarque : le mot de passe de l'administrateur peut être modifié, mais il ne peut pas être récupéré. Soyez prudent lorsque vous modifiez le mot de passe de l'administrateur.

Création d'un utilisateur

Cliquez sur **+ Ajout** . Une page pour l'ajout d'un utilisateur s'affiche.

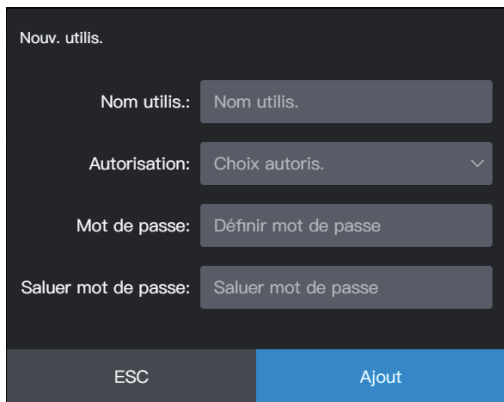

Nouv. utilis.

Nom utilis.:

Autorisation: ▾

Mot de passe:

Saluer mot de passe:

ESC

Nom utilis.	Saisir un nom d'utilisateur
Autorisation	Autorisation de l'utilisateur
Mot de passe	Saisir le mot de passe
Saluer mot de passe	Le mot de passe de confirmation correspond au mot de passe

Changement de mot de passe

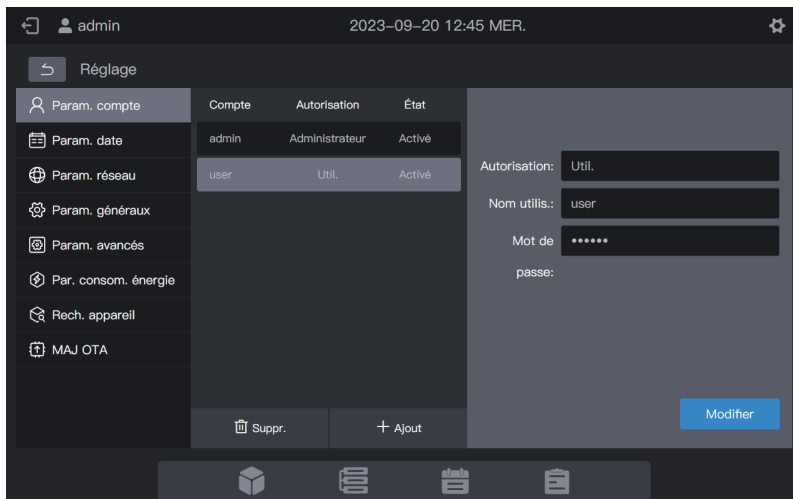

admin 2023-09-20 12:45 MER.

Réglage

Compte	Autorisation	État
admin	Administrateur	Activé
user	Util.	Activé

Autorisation:

Nom utilis.:

Mot de passe:

passer:

Cliquez sur « Modifier ». Une page permettant de modifier le mot de passe s'affiche.

Autorisation:

Nom utilis.:

Mot de 

pass:

Cliquez sur « Enreg » pour enregistrer le nouveau mot de passe.

Suppression d'un compte

admin 2023-09-20 12:45 MER.

Réglage

Param. compte

Compte	Autorisation	État
admin	Administrateur	Activé
user	Util.	Activé

Suppr. + Ajout

Autorisation:

Nom utilis.:

Mot de

pass:

Modifier

Sélectionnez un compte que vous souhaitez supprimer. Cliquez ensuite sur et la boîte de dialogue suivante s'affiche.

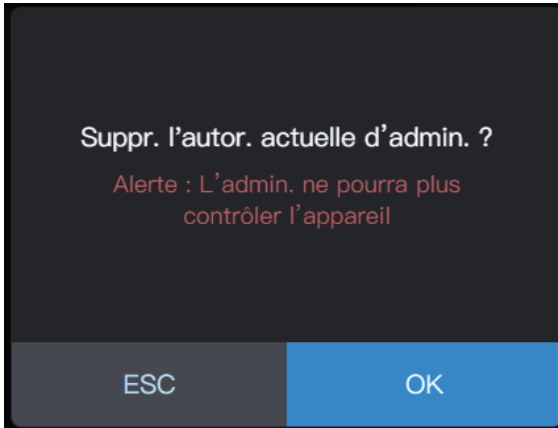

Cliquez sur « OK » pour supprimer le compte.

2.6.2 Réglage de la date

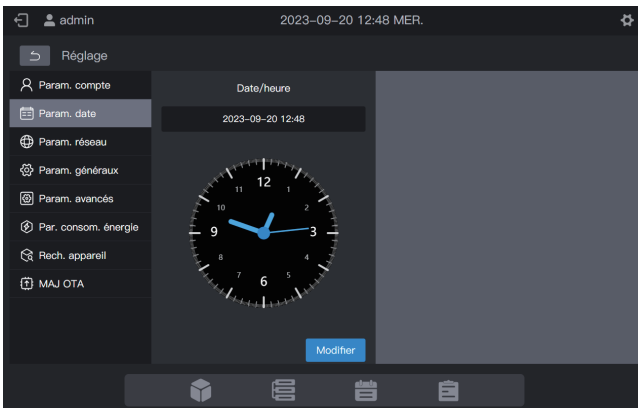

Dans le module « Param. date », il est possible de régler la date de la commande centralisée. Cliquez sur « Modifier ». La commande centralisée entre alors dans la phase de réglage de la date. À ce moment-là, l'horloge s'arrête et ne démarre pas tant que la commande n'est pas sortie de l'état de réglage de la date.

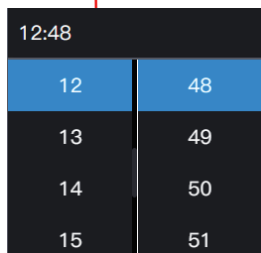
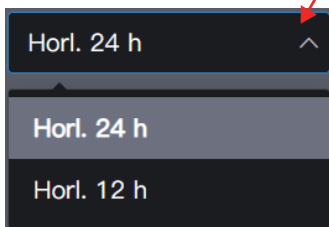
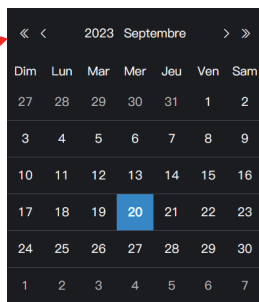
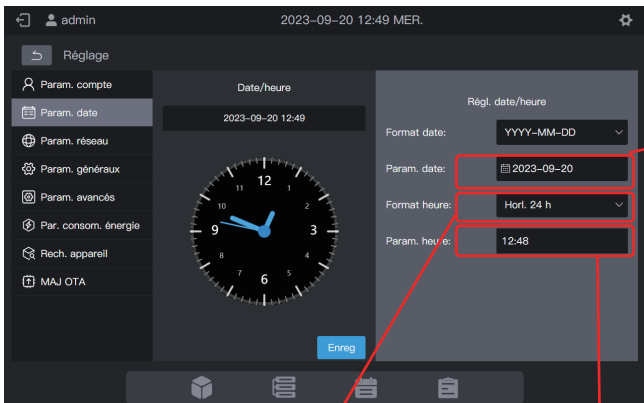

Enfin, cliquez sur « Enreg » pour fixer la date d'entrée en vigueur.

2.6.3 Paramètres réseau

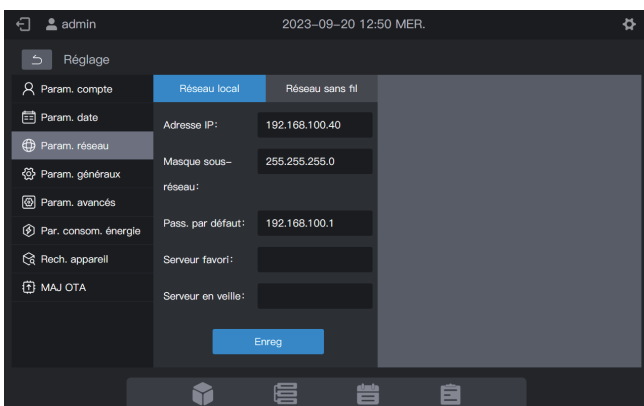

Saisissez l'adresse IP correspondante et cliquez sur « Enreg » pour activer l'Internet.

Remarque : si vous définissez les paramètres sur une page Web, la page en cours devient invalide après une modification du réseau. Vous devez vous connecter à la page en utilisant la nouvelle adresse IP.

Adresse IP par défaut de la passerelle : 192.168.100.40. Adresse de la page Web par défaut : http://192.168.100.40:8000 Il est recommandé d'utiliser Google Chrome pour se connecter à l'interface Web.

Le serveur favori et le serveur en attente sont vides par défaut. Vous pouvez laisser les champs vides.

Cliquez sur « Réseau sans fil » pour passer à l'onglet configuration du réseau sans fil.

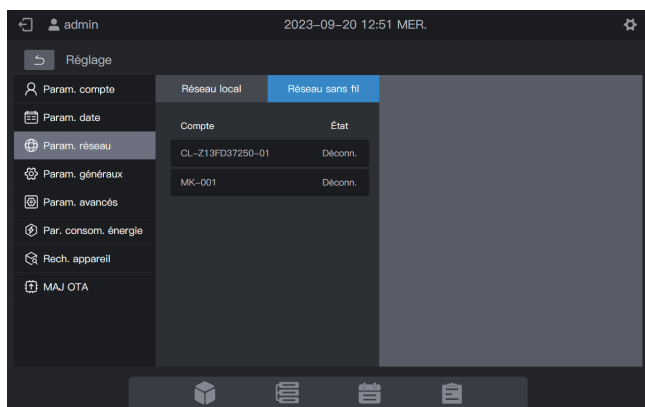

Sélectionnez le réseau à configurer et cliquez sur « Connexion » dans la zone de droite.

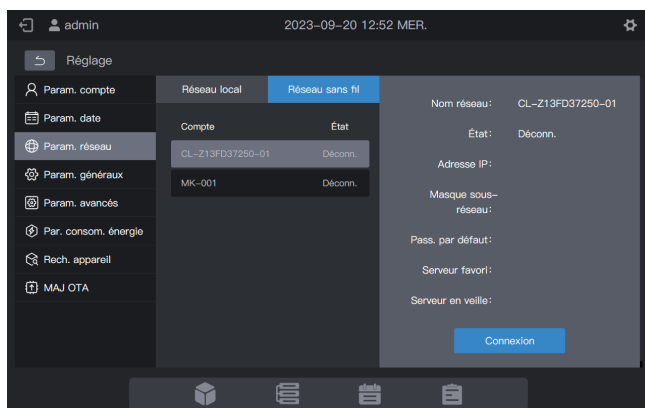

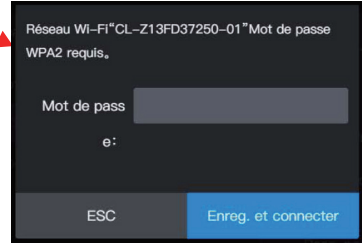
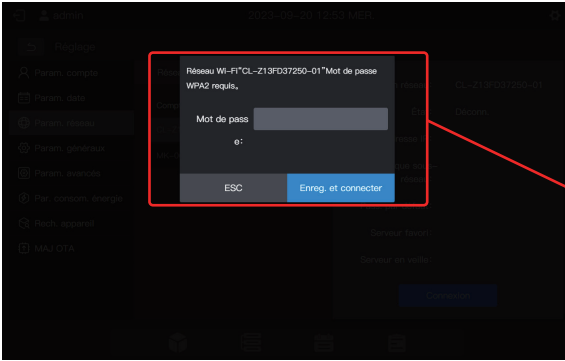

2.6.4 Paramètres généraux

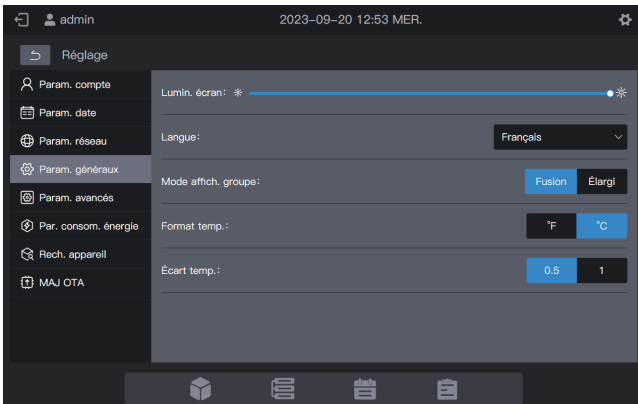

Lumin. écran	Réglez la luminosité de l'écran de la commande centralisée Remarque : la luminosité de l'écran prend effet sur l'écran tactile après avoir été réglée sur la page WEB.
Langue	Définir la langue d'affichage de l'interface de commande centralisée
Mode affich. groupe	Groupe : sous-groupes présentés sous forme de cartes ; UI : seules les UI du groupe sont affichées Remarque : seule l'interface de la carte est concernée. Le mode d'affichage de la liste n'est pas affecté.
Format temp.	Options : Fahrenheit, Celsius
Écart temp.	Options : 0,5, 1

Groupe :



Unité intérieure :



2.6.5 Paramètres avancés

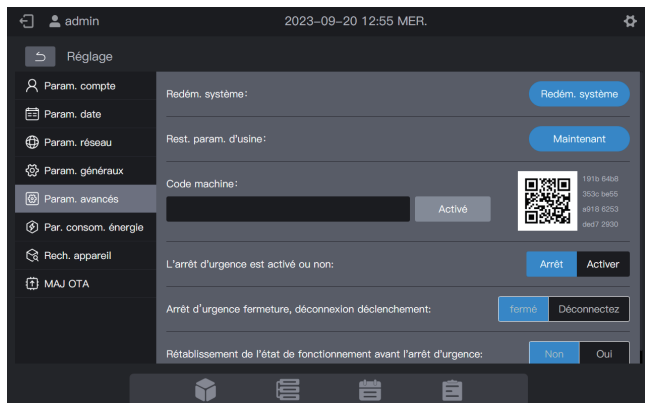

Redém. système	Cliquez sur « Redém. système » pour redémarrer la commande centralisée.
Rest. param. d'usine	Cliquez sur « Maintenant » pour effacer les données de la commande centralisée et restaurer les paramètres d'usine. Le système redémarre.
Code machine	Fournissez le code QR à l'ingénieur technique du revendeur et saisissez le code d'activation fourni par l'ingénieur technique dans la zone de texte. <div style="background-color: black; width: 100px; height: 15px; margin: 5px 0;"></div> Activé Cliquez sur « Activé » pour activer la fonction de relevés de l'électricité.
L'arrêt d'urgence est activé ou non	Sélectionnez « Activer » pour activer la fonction ou « Arrêt » pour la désactiver (*1).
Arrêt d'urgence fermeture, déconnexion déclenchement	Sélectionnez « fermé » pour activer la fonction ou « déconnectez » pour la désactiver.
Rétablissement de l'état de fonctionnement avant l'arrêt d'urgence	Si vous sélectionnez « Non », l'état de fonctionnement avant l'activation de l'arrêt d'urgence n'est pas rétabli après la désactivation de la fonction d'arrêt d'urgence. Le système est arrêté. Si vous sélectionnez « Oui », le statut de fonctionnement avant l'activation de l'arrêt d'urgence est rétabli lorsque vous désactivez la fonction d'arrêt d'urgence.

*1 : Fonction d'arrêt d'urgence : lorsque la commande centralisée reçoit le signal d'arrêt d'urgence, elle envoie une commande d'arrêt à toutes les UI sous tension et passe à l'état de surveillance de l'arrêt d'urgence. Elle déterminera si des UI sont sous tension tous les 60 s. Si des UI sous tension sont détectées, la commande centralisée envoie un ordre d'arrêt aux UI concernées.

2.6.6 Paramètres de consommation d'énergie

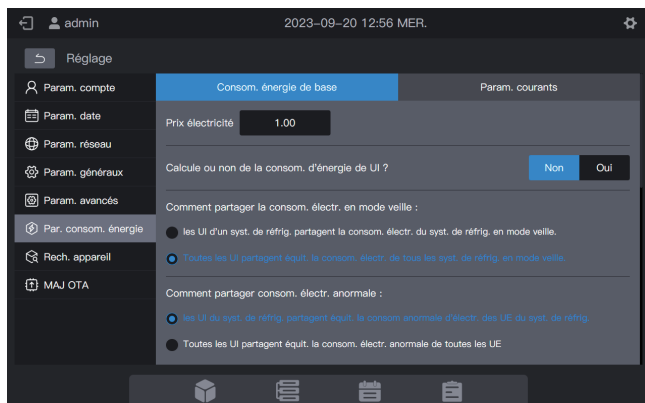

Elle comprend « Consom. énergi de base » et « Param. courants ».

2.6.6.1 Consommation d'énergie de base

La consommation d'énergie de base concerne la configuration des paramètres des relevés de consommation d'énergie.

Prix électricité	Le prix de l'électricité peut être fixé	Valeur par défaut
Calcule ou non de la consom. d'énergie de UI	Non : la consommation d'énergie de l'UI n'est pas calculée Oui : la consommation d'énergie de l'UI est calculée	Non
Comment partager la consom. électr. en mode veille	Les UI d'un système réfrigérant partagent équitablement la consommation d'électricité des UE du système réfrigérant en mode veille. Toutes les UI partagent équitablement la consommation électrique de tous les systèmes réfrigérants en mode veille	Les UI d'un système réfrigérant partagent équitablement la consommation d'électricité des UE du système réfrigérant en mode veille.
Comment partager consom. électr. anormale	Les UI d'un système réfrigérant partagent équitablement la consommation anormale d'électricité des UE dans le système réfrigérant Toutes les UI partagent équitablement la consommation électrique anormale de toutes les UE La consommation électrique anormale n'est pas répartie	Les UI d'un système réfrigérant partagent équitablement la consommation anormale d'électricité des UE dans le système réfrigérant

Prix électricité	Le prix de l'électricité peut être fixé	Valeur par défaut
Comment partag consom. électr. hors ligne	Les UI du système réfrigérant partagent équitablement la consommation électrique hors ligne des UE du système réfrigérant Toutes les UI partagent équitablement la consommation électrique hors ligne de toutes les UE La consommation électrique hors ligne n'est pas partagée	Les UI du système réfrigérant partagent équitablement la consommation électrique hors ligne des UE du système réfrigérant
Affich. indép. de consom. d'énergie publ. ou non	Non : la consommation d'électricité partagée des UI publiques est ajoutée à la consommation d'énergie en mode veille ou à la consommation d'énergie totale. Oui : afficher la colonne de la consommation d'énergie publique	Non
Affich. durée fonct. dans rapp. consom. énerg UI	Non : ne pas afficher la durée de fonctionnement dans le relevé de la consommation d'énergie des UI Oui : afficher la durée de fonctionnement dans le relevé de la consommation d'énergie des UI	Non
Affich. autor. génér. du rapp. consom. énerg de UE	Oui : afficher les autorisations générales du relevé sur consommation totale d'énergie des UE Non : ne pas afficher les autorisations générales du relevé sur consommation totale d'énergie des UE	Non
Affich. autor. génér. du rapp. sur consom. énergie totale du syst.	Oui : afficher les autorisations générales du relevé sur consommation totale d'énergie du système Non : ne pas afficher les autorisations générales du relevé sur consommation totale d'énergie du système	Non
Affich. autor. génér. du rapp. sur lecture ampèr.	Oui : afficher les autorisations générales du relevé sur lecture de l'ampèremètre Non : ne pas afficher les autorisations générales du relevé sur lecture de l'ampèremètre	Non

Prix électricité	Le prix de l'électricité peut être fixé	Valeur par défaut
affichage indépendant de la consommation électrique en mode veille	Oui : affichage indépendant de la consommation électrique en mode veille Non : ne pas afficher indépendamment la consommation électrique en mode veille	Non
affichage indépendant des autres consommations électriques	Oui : affichage indépendant des autres consommations électriques Non : ne pas afficher indépendamment d'autres consommations électriques	Non

2.6.6.2 Paramètres classiques

Paramètres courants Définir une UI en tant qu'UI publique

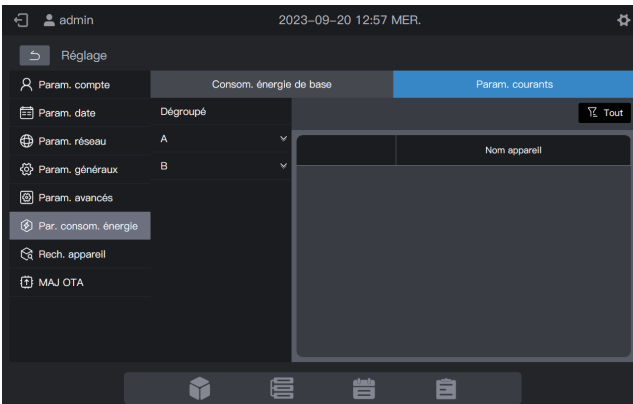

Étapes : cliquez sur la liste des groupes à gauche et sélectionnez les appareils souhaités, comme indiqué dans la figure ci-dessous.

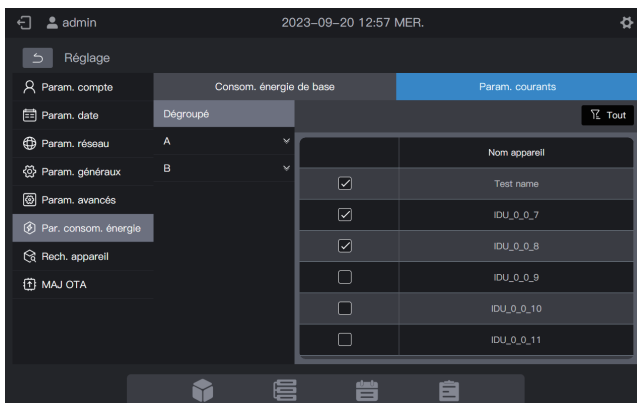

Les appareils sélectionnés sont des appareils publics et les appareils non sélectionnés sont des appareils activés. Cliquez sur **Tout** pour filtrer tous les appareils, les appareils publics et les appareils activés. Comme le montre la figure ci-dessous, cliquez sur un appareil pour afficher son type.

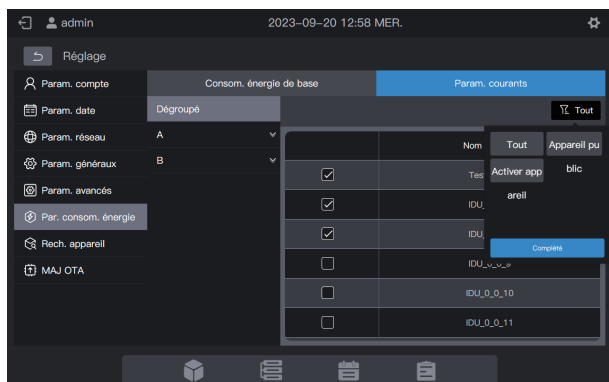

2.6.7 Rechercher un appareil

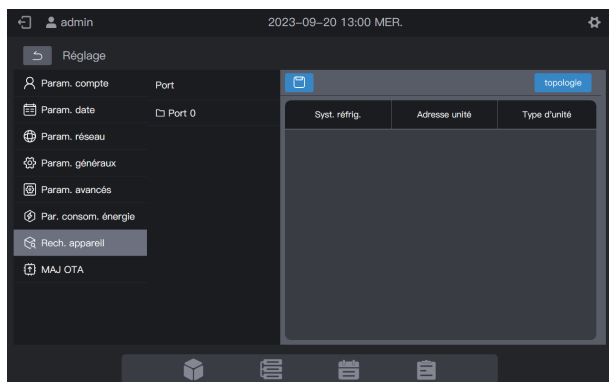

Pour une première utilisation de la commande centralisée, vous devez rechercher l'appareil qui lui est connecté avant que la commande n'affiche cet appareil.

* La commande centralisée doit satisfaire aux exigences pendant les deux périodes suivantes avant de procéder à une « Rech. appareil » :

Heure 1 : délai d'attente pour que le système réfrigérant du DRV fonctionne correctement (environ 15 minutes, en fonction du système réfrigérant utilisé).

Lorsque le système réfrigérant est mis sous tension, la détection du système prend un certain temps. Pendant cette période, la commande centralisée peut obtenir des informations incorrectes sur le système réfrigérant. Si vous effectuez une « Rech. appareil » à ce moment-là, les informations sur le système réfrigérant obtenues par la commande centralisée seront incorrectes (échec de l'identification du modèle, plage de température de consigne incorrecte, nombre insuffisant d'unités DRV, etc.).

Heure 2 : la durée de la communication entre la commande centralisée et les DRV (en fonction du nombre de systèmes réfrigérants connectés, environ 5 minutes).

Il faut plus de 5 minutes à la commande centralisée pour se connecter à un système DRV qui fonctionne correctement. Si vous effectuez une « Rech. appareil » avant cela, les informations sur le système réfrigérant obtenues par la commande centralisée seront anormales (échec de l'identification du modèle, plage de température de consigne incorrecte, nombre insuffisant d'unités DRV, etc.).

Étapes : mettez la commande centralisée sous tension 15 minutes après la connexion des câbles de communication et la mise sous tension du système DRV. Attendez 5 minutes et recherchez l'appareil.

Cliquez sur « Rech. appareil » dans le menu de gauche et sur « topologie » dans la zone de droite. La commande centralisée commencera à obtenir des informations sur le système réfrigérant connecté à la commande centralisée et construira automatiquement la relation topologique. L'interface s'affiche ensuite comme suit :

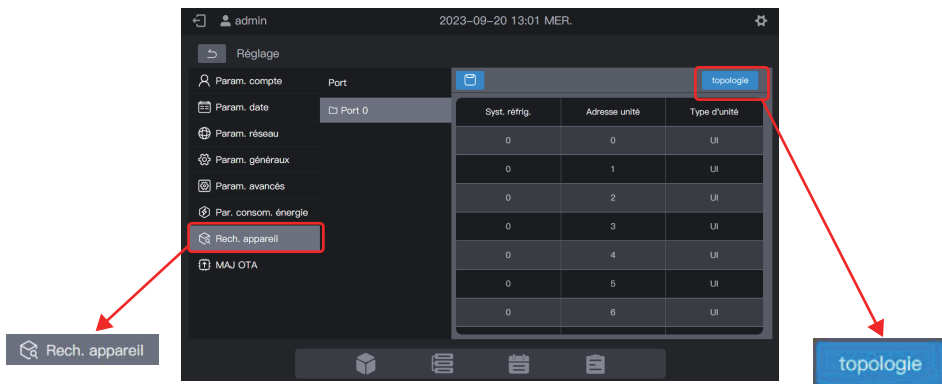

Paramètre	Remarques
Syst. réfrig.	Adresse du système réfrigérant, générée automatiquement après la recherche, non modifiable
Adresse unité	Adresse de l'appareil, générée automatiquement après la recherche, non modifiable UI : 00 à 63 ; UE : 96 à 99 (unité maître : 96 ; unités esclaves 1 à 3 : 97 à 99)
Type d'unité	Type d'appareil (UI ou UE), généré automatiquement après la recherche, non modifiable
Modèle	Code du modèle de l'appareil, généré automatiquement après la recherche, non modifiable Pour plus de détails sur la correspondance entre les modèles et les codes, voir « Informations sur le modèle » dans l'annexe.
Nom unité	Nom de l'appareil dans la commande centralisée, modifiable Les noms suivants sont affichés par défaut : UI : « UI_Port_Système_Adresse UI » UE : « UE_Port_Système_Adresse UE »
Vent. (W)	Puissance du ventilateur de l'UI, modifiable
EH (W)	Puissance du chauffage auxiliaire de l'UI, modifiable

Cliquez sur les paramètres à modifier (« Nom unité », « Vent. (W) » et « EH (W) »), puis cliquez  dessus pour enregistrer la modification.

* Causes de l'échec de la localisation de l'appareil par la commande centralisée.

1. Non-respect des conditions préalables de la commande centralisée TC3-10.1 et des « **Précautions** » au début de ce chapitre.

Solution : remettre sous tension la commande centralisée TC3-10.1. Une fois que les conditions préalables sont remplies, recherchez à nouveau l'appareil.

2. Lors de la mise sous tension de la commande centralisée TC3-10.1, l'adresse du système réfrigérant et l'adresse de l'UI sont modifiées.

Solution : remettre sous tension la commande centralisée TC3-10.1. Attendez 5 minutes et recherchez à nouveau l'appareil.

Pour toute autre question, veuillez consulter le personnel d'assistance technique compétent.

2.6.8 Mise à niveau OTA

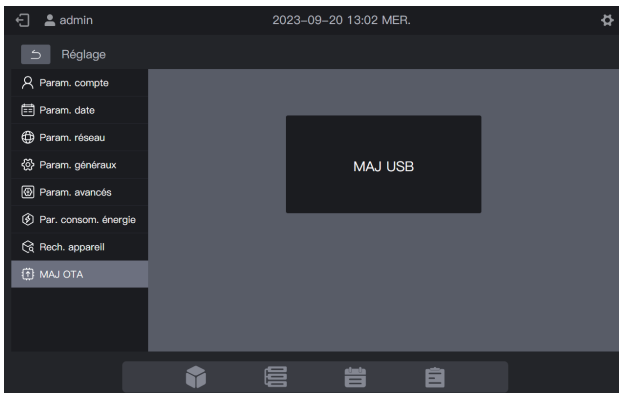

Cliquez sur « MAJ OTA » et sélectionnez le paquet à mettre à niveau dans l'interface contextuelle. La commande centralisée redémarre automatiquement et met à niveau le micrologiciel.













1. Mise à jour à partir de l'écran tactile : copiez le dernier programme sur la clé USB, branchez la clé USB sur l'écran tactile, cliquez sur « MAJ USB », sélectionnez le programme et cliquez sur « Install. et MAJ ».
2. Mise à niveau à partir du Web : préparez le dernier programme. Cliquez sur « MAJ USB », sélectionnez le programme et cliquez sur « OK ».

Cette fonction est réservée aux professionnels.

Remarque : si une clé USB est utilisée pour la mise à niveau, elle doit être au format FAT.

Annexe

Annexe 1 Icônes des modèles

Modèle	Icône
Cassette 4 voies (4 voies)	
Montage mural	
Conduit de pression statique moyenne (M-Duct)	
Conduit de pression statique basse (L-Duct)	
Unité de traitement d'air (UTA)	
Conduit à haute pression statique (H-Duct)	
Cassette compacte 4 voies (COMPACT)	
Plafond et Sol	
Type vertical encastrée	
Cassette 1 voie	
Cassette 2 voies	
Unité de traitement d'air frais	
VRC	

16111500001651 V.C



BUREAU CENTRAL
Parc Silic-immeuble Panama
45 rue de Villeneuve
94150 Rungis
Tél. +33 9 80 80 15 14
<http://www.frigicoll.fr>
<http://www.midea.fr>