

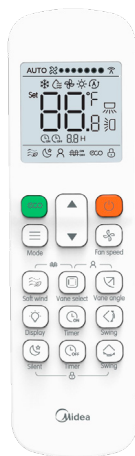

Manuel du Propriétaire et d'Installation

Télécommande



RM12F



Nous vous remercions d'avoir acheté cette télécommande.
Le présent manuel décrit les précautions de sécurité à respecter lors de
l'utilisation de ce produit.



Nous vous remercions d'avoir acheté cette télécommande Midea. Veuillez lire attentivement ce MANUEL D'UTILISATION ET D'INSTALLATION avant d'utiliser la télécommande. Vous y trouverez toutes les informations nécessaires afin de faire fonctionner la télécommande correctement, ainsi que des conseils en cas de problème. Après avoir lu le manuel, conservez-le pour pouvoir vous y reporter ultérieurement.

Sommaire

Installation	1
1. Précautions lors de l'installation	1
2. Accessoires d'installation	3
3. Dimensions de la télécommande et du support	3
4. Installation et mise en place	4
5. Remplacement des piles	5
Utilisation de la télécommande.....	7
1. Précautions lors de l'utilisation	7
2. Modèle et paramètres principaux	8
3. Noms et fonctions des boutons	9
4. Noms et fonctions à l'écran	11
5. Comment utiliser la télécommande ?	12
5.1 Allumage / Extinction	12
5.2 Sélection du mode et de la température.....	12
5.3 Sélection de la vitesse du ventilateur	13
5.4 Mode Brise légère	14
5.5 Sélection des volets.....	14
5.6 Balayage.....	14
5.7 Affichage UI	15
5.8 Mode Silencieux	16
5.9 Fonction ÉCO	16
5.10 Fonction Suivi	17
5.11 Minuterie Marche / Arrêt	17
5.12 Verrouillage des boutons	19
5.13 Chauffage auxiliaire (réservé)	19
Réglages sur le site	20
Configuration des paramètres de la télécommande.....	20

Installation

1. Précautions lors de l'installation

Considérations de sécurité

Veillez lire les présentes « Considérations de sécurité » attentivement avant d'installer la télécommande et assurez-vous de l'installer correctement. Une fois l'installation terminée, vérifiez que la télécommande fonctionne normalement.

Expliquez au client comment faire fonctionner la télécommande et l'entretenir.

Explication des symboles de sécurité



Ne pas observer ces instructions peut entraîner des dommages matériels ou des blessures.

Les informations appartenant à la catégorie **REMARQUE** contiennent des instructions visant à garantir l'utilisation correcte de la télécommande.



- Vérifier que rien n'interrompt le fonctionnement de la télécommande sans câble ;
- Vérifier que le signal envoyé par la télécommande est facilement transmis ;
- Vérifier que le témoin lumineux de fonctionnement et d'autres témoins lumineux sont parfaitement visibles ;
- Vérifier qu'il n'existe ni une source de lumière, ni une lampe fluorescente à proximité du récepteur.
- Vérifier que le récepteur n'est pas exposé à la lumière directe du soleil.

Installation



AVERTISSEMENT

Précautions lors de la manipulation de la télécommande

- Orienter la zone de transmission de la télécommande vers la zone de réception du climatiseur.
- Si quelque chose bloque la voie de transmission et réception entre l'unité intérieure et la télécommande (par exemple un rideau), la télécommande ne fonctionnera pas.

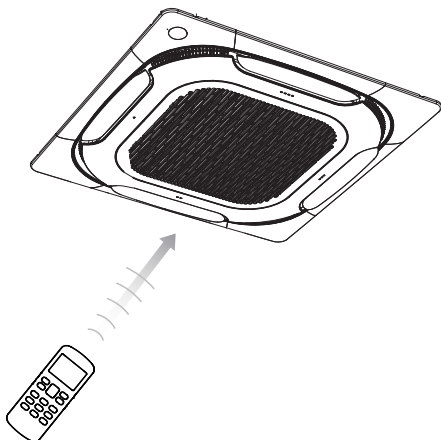

- La distance de transmission est d'environ 7 m.
- 1 bip court émis par le récepteur indique que la transmission a bien eu lieu.
- Ne pas mouiller la télécommande ou la laisser prendre l'humidité. Elle pourrait être endommagée.
- Ne jamais appuyer sur un bouton de la télécommande avec un objet dur et pointu. La télécommande pourrait être endommagée.





Site d'installation

- Il est possible que les signaux ne soient pas transmis correctement dans les pièces éclairées par un dispositif fluorescent électronique. Veuillez consulter le vendeur avant d'acheter de nouvelles lampes fluorescentes.
- Si la télécommande fait fonctionner d'autres appareils électriques, déplacer cet appareil ou consulter le revendeur.

Installation

2. Accessoires d'installation

Vérifiez que vous possédez les pièces suivantes.

N°	Nom	Schéma	Qté.
①	Support pour télécommande		1
②	Couvercle vissé		1
③	Vis à tête Philips (M2.0*4.5)		2
④	Piles AAA		2
⑤	Manuel de la télécommande		1

3. Dimensions de la télécommande et du support

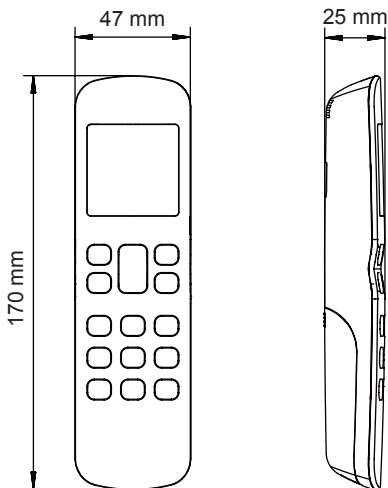

Illustration 2.1 Dimensions de la télécommande

Installation

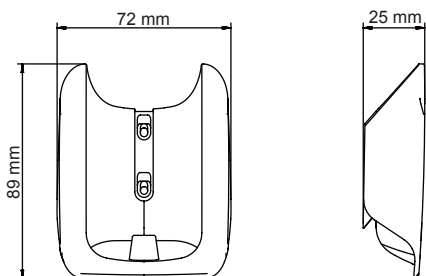

Illustration 2.2 Dimensions du support pour télécommande

4. Installation et mise en place

1) Utiliser les vis (accessoires) pour fixer solidement le support pour télécommande dans une position stable (voir l'illustration 2.3). Consulter le point « 1. Précautions lors de l'installation » pour sélectionner un emplacement adapté.

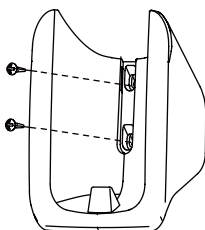

Illustration 2.3

2) Emboîter le couvercle vissé dans le cache du support au-dessus des vis (voir l'illustration 2.4).

Installation

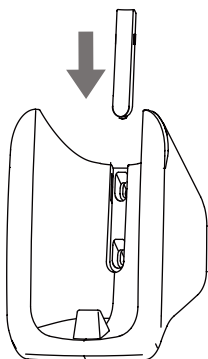

Illustration 2.4

3) Glisser la télécommande verticalement dans le support pour télécommande (voir l'illustration 2.5).

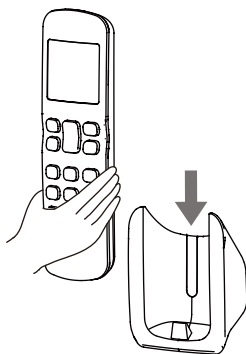

Illustration 2.5

5. Remplacement des piles

1) Faire glisser le cache du compartiment à piles situé à l'arrière de la télécommande dans le sens indiqué par la flèche (Illustration 2.6).

Installation

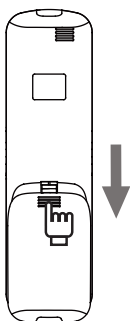

Illustration 2.6

2) Ouvrir le cache du compartiment à piles en le soulevant du côté gauche (voir l'illustration 2.7).

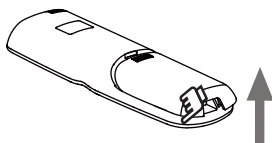

Illustration 2.7

3) Extraire les piles usagées. Installer de nouvelles piles AAA en respectant la polarité (voir l'illustration 2.8). Refermer le cache du compartiment à piles.

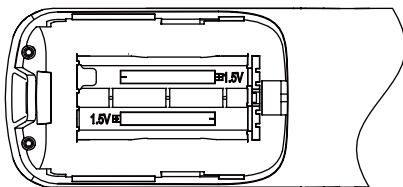

Illustration 2.8

Utilisation de la télécommande

1. Précautions lors de l'utilisation

Pour tirer le meilleur parti de l'utilisation de la télécommande et pour éviter les dysfonctionnements dus à de mauvaises manipulations, il est recommandé de lire attentivement ce manuel d'instructions avant d'utiliser la télécommande.

Les précautions décrites dans cette section appartiennent aux catégories **AVERTISSEMENT** et **ATTENTION**. Elles contiennent des informations importantes en matière de sécurité. Toujours observer scrupuleusement toutes les précautions.



AVERTISSEMENT

Ne pas observer ces instructions peut entraîner des blessures.



ATTENTION

Ne pas observer ces instructions peut entraîner des dommages matériels ou des blessures pouvant dans certains cas être graves.

Les informations appartenant à la catégorie **REMARQUE** contiennent des instructions visant à garantir l'utilisation correcte de la télécommande.

Après avoir lu ce manuel, conservez-le dans un endroit adapté afin de pouvoir vous y reporter en cas de besoin. Si vous cédez la télécommande à un nouvel utilisateur, n'oubliez pas de remettre également le présent manuel.



AVERTISSEMENT

Sachez que l'exposition prolongée et directe à de l'air froid ou chaud provenant du climatiseur ou à de l'air trop froid ou trop chaud peut être nocive pour votre corps et pour votre santé en général.

- Ne pas pulvériser des pesticides, des désinfectants ou des produits inflammables directement sur la télécommande. La télécommande pourrait se déformer.
 - En cas de panne de la télécommande, l'éteindre et contacter le revendeur local.
 - Extraire les piles sèches avant le nettoyage ou l'entretien de la télécommande. Ne pas laver la télécommande à l'eau.
-

Utilisation de la télécommande



ATTENTION

- Ne pas faire fonctionner le dispositif avec les mains mouillées afin d'éviter que de l'eau ne pénètre dans la télécommande et n'endommage la carte mère.
 - Ne pas utiliser le climatiseur à des fins autres que celles pour lesquelles il a été conçu. Ne pas utiliser le climatiseur pour refroidir des instruments de précision, des aliments, des plantes, des animaux ou des œuvres d'art. Cela pourrait avoir un impact négatif sur la performance, la qualité et/ou la durée de vie de l'objet concerné.
 - Ventiler la pièce régulièrement. Faire attention lorsque le climatiseur est utilisé avec un autre appareil de chauffage. Une ventilation insuffisante peut entraîner un manque d'oxygène.
-

2. Modèle et paramètres principaux

Modèle du produit	RM12F
Tension nominale	3,0 V (piles AAA x 2)
Température ambiante	-5 à 43°C
Humidité ambiante	RH ≤ 90%

Utilisation de la télécommande

3. Noms et fonctions des boutons

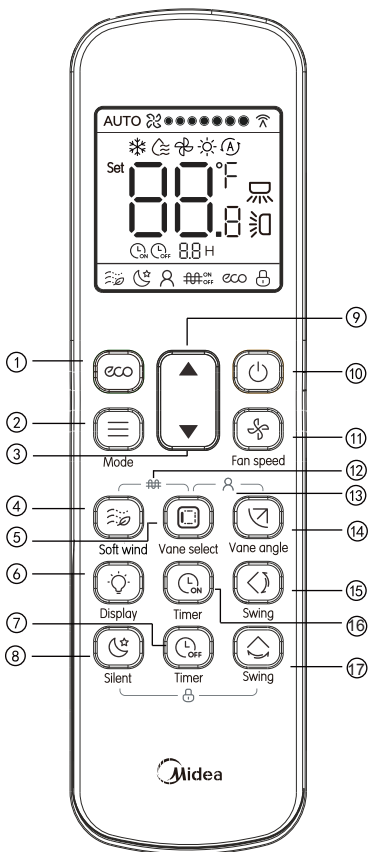





















Illustration 3.1 Vue externe de la télécommande

Utilisation de la télécommande

N°	Bouton	Fonction
①	 ÉCO	Activer / désactiver la fonction Économie d'énergie
②	 Mode	Sélection du mode de fonctionnement : Cool (Refroidissement) → Dry (Séchage) → Fan (Ventilateur) → Heat (Chauffage)
③	▼ Diminution	Diminution du réglage de température ou de durée (programmation de la minuterie)
④	 Brise légère	En mode COOL, appuyer sur ce bouton pour activer ou désactiver la fonction Brise légère.
⑤	 Sélection des volets	Lorsque l'unité est en marche, appuyer sur ce bouton pour sélectionner le volet à contrôler.
⑥	 Affichage	Activer ou désactiver l'affichage de l'unité intérieure
⑦	 Minuterie Arrêt	Régler le délai avant l'extinction de l'unité
⑧	 Silencieux	Activer / désactiver la fonction Silencieux
⑨	▲ Augmentation	Augmentation du réglage de température ou de durée (programmation de la minuterie)
⑩	 Bouton Marche / Arrêt	Allumer / éteindre l'unité
⑪	 Vitesse du ventilateur	Réglage de la vitesse du ventilateur
⑫	 Chauffage auxiliaire	Activer / désactiver la fonction Chauffage auxiliaire
⑬	 Suivi	Activer / désactiver la fonction Suivi
⑭	 Angle du volet	Réglage de l'inclinaison du volet horizontal
⑮	 Oscillation	Activer / désactiver la fonction Oscillation verticale
⑯	 Minuterie Marche	Régler le délai avant la mise en marche de l'unité
⑰	 Oscillation	Activer / désactiver la fonction Oscillation horizontale

Utilisation de la télécommande

Remarque :

- Les boutons  et  ne sont pas disponibles sur les unités de première génération.
- Le bouton  n'est disponible que pour les unités intérieures équipées de la fonction de commande individuelle des volets.
- Le bouton  n'est disponible que pour les unités intérieures équipées de la fonction Brise légère.

4. Noms et fonctions à l'écran

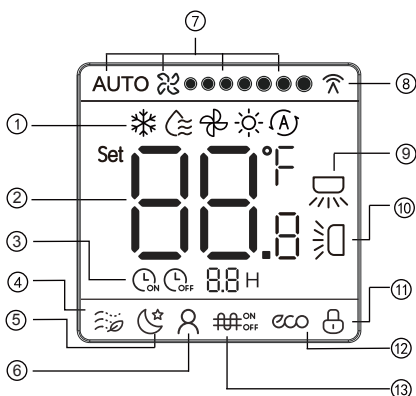

Illustration 3.2 Écran d'affichage de la télécommande

N°	Nom	Affichage des fonctions
①	Mode fonctionnement	Affichage du mode de fonctionnement en cours
②	Température	Affichage de la température programmée
③	Minuterie Marche / Arrêt	Affichage de la durée programmée avant l'allumage / l'extinction de l'unité
④	Brise légère	En mode COOL, appuyer sur ce bouton pour activer ou désactiver la fonction Brise légère.
⑤	Mode Silencieux	Affichage de l'état activé du mode Silencieux
⑥	Suivi	Affichage de l'état activé de la fonction Suivi
⑦	Vitesse du ventilateur	Affichage de la vitesse actuelle du ventilateur

Utilisation de la télécommande

⑧	Transmission du signal	Affichage du signal envoyé à l'unité intérieure par la télécommande
⑨	Oscillation horizontale	Affichage de l'état activé de l'oscillation horizontale
⑩	Oscillation verticale	Affichage de l'état activé de l'oscillation verticale
⑪	Verrouillage	Indique que les boutons de la télécommande sont verrouillés
⑫	ÉCO	Affichage de l'état activé de la fonction ÉCO
⑬	Chauffage auxiliaire	Affichage de l'état activé de la fonction Chauffage auxiliaire

5. Comment utiliser la télécommande ?

5.1 Allumage / Extinction

1) Appuyer sur  (voir l'illustration 3.3) pour allumer l'unité intérieure ;

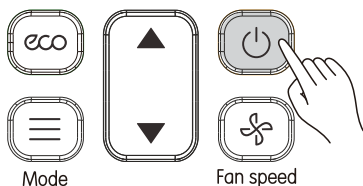



Illustration 3.3

2) Appuyer de nouveau sur  pour éteindre l'unité intérieure.
Lorsque l'unité est éteinte, les modes s'affichent.

5.2 Sélection du mode et de la température

1) Appuyer sur  (voir l'illustration 3.4). L'écran d'affichage indique le mode de fonctionnement.

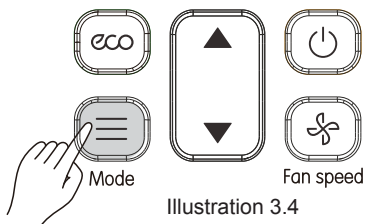

Illustration 3.4

Utilisation de la télécommande

2) Appuyer sur  plusieurs fois pour changer le mode fonctionnement, selon la séquence indiquée dans l'illustration Figure 3.5.



Illustration 3.5

3) En mode Refroidissement, Séchage ou Chauffage, appuyer sur ▲ et ▼ pour modifier le réglage de température. Appuyer sur ▲ et ▼ pour régler la température par incréments de 0,5°C (par défaut). Appuyer plus longtemps pour modifier la température plus rapidement. Remarque :

- La température ne peut être modifiée en mode Ventilateur.

5.3 Sélection de la vitesse du ventilateur

À chaque pression sur le bouton , la vitesse du ventilateur change dans l'ordre suivant (voir l'illustration 3.6).

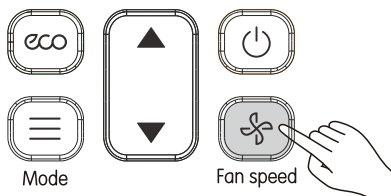

Illustration 3.6

1) 7 vitesses du ventilateur : Par défaut, la télécommande permet de choisir entre 7 vitesses du ventilateur. Le réglage de la vitesse changera alternativement tel qu'indiqué sur l'illustration 3.7.



Illustration 3.7

2) 3 vitesses du ventilateur : La vitesse du ventilateur est modifiée alternativement tel qu'indiqué dans l'illustration 3.8.



Illustration 3.8

Remarque :

- La vitesse du ventilateur indiquée sur la télécommande doit être la même que celle du climatiseur. Pour savoir comment configurer la vitesse du ventilateur, se reporter au paragraphe « Configuration initiale » dans ce document.
- La vitesse du ventilateur ne peut être modifiée en mode Dry.

Utilisation de la télécommande

5.4 Mode Brise légère

Appuyer sur  pour régler la direction du volet vertical (voir l'illustration 3.9).

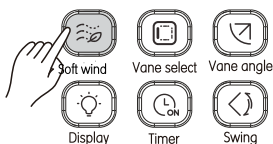

Illustration 3.9

- ① En mode COOL, appuyer sur ce bouton pour activer ou désactiver la fonction Brise légère.
- ② Lorsque la fonction Brise légère est activée, le ventilateur fonctionne à la vitesse minimum et avec l'oscillation minimum.

5.5 Sélection des volets

Lorsque l'unité est en marche, appuyer sur ce bouton pour sélectionner le volet à contrôler.

Maintenir ce bouton enfoncé pour faire défiler les volets en boucle et sélectionner le volet à contrôler.

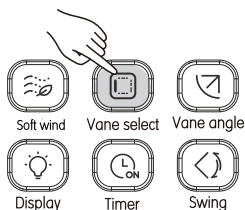





Illustration 3.10

Sur le témoin de l'unité intérieure, le volet sélectionné s'allume pendant 15 secondes puis s'éteint. Une fois le volet sélectionné, utiliser  et  pour choisir l'angle d'oscillation.

5.6 Balayage

1) Oscillation verticale

① Lorsque l'unité est allumée. Appuyer sur  (voir l'illustration 3.11). Activer la fonction oscillation verticale ;  s'éclairera et un signal sera envoyé à l'unité intérieure.

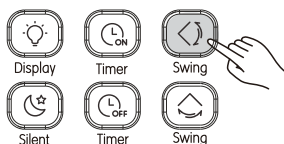



Illustration 3.11



Utilisation de la télécommande

② Lorsque l'oscillation verticale est activée, appuyer sur  pour désactiver cette fonction.

Remarque :

- Quand l'unité est éteinte, le bouton  n'est pas actif.
- À chaque fois que le signal d'oscillation verticale est envoyé, l'icône s'éclaire pendant 15 s puis disparaît. L'unité intérieure continue à fonctionner avec l'oscillation verticale.

2) Oscillation horizontale

① Lorsque l'unité est allumée. Appuyer sur  (voir l'illustration 3.12). Activer la fonction oscillation horizontale ;  s'éclairera et un signal sera envoyé à l'unité intérieure.

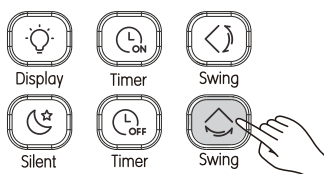



Illustration 3.12

② Lorsque l'oscillation horizontale est activée, appuyer sur  pour désactiver la fonction oscillation horizontale.

Remarque :

- Quand l'unité est éteinte, le bouton  n'est pas actif.
- À chaque fois que le signal d'oscillation horizontale est envoyé, l'icône s'éclaire pendant 15 s puis disparaît. L'unité intérieure continue à fonctionner avec l'oscillation horizontale.

5.7 Affichage UI

La fonction Affichage permet de contrôler l'état activé/désactivé de l'affichage de l'unité intérieure.

1) Quand la télécommande est allumée ou éteinte, appuyer sur  (voir l'illustration 3.13) ; l'écran de l'unité intérieure s'allume.

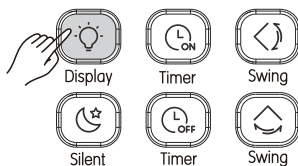





Illustration 3.13

Utilisation de la télécommande

2) Quand l'écran de l'unité intérieure s'allume, appuyer sur  pour éteindre la lumière.

5.8 Mode silencieux

La fonction Silencieux consiste à envoyer depuis la télécommande le signal « Silencieux » à l'unité intérieure. L'unité intérieure optimise alors automatiquement le bruit qu'elle génère lorsqu'elle fonctionne en mode Silencieux.

1) Quand l'unité est en mode Refroidissement ou Chauffage, appuyer sur  (voir l'illustration 3.14) pour démarrer la fonction Silencieux. L'icône  s'affiche sur l'écran.

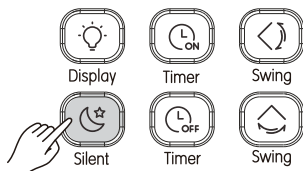



Illustration 3.14

2) En mode Silencieux, appuyer sur  pour désactiver la fonction Silencieux. L'icône  disparaît.

Remarque :

- Quand l'unité fonctionne depuis 8 heures,  ne s'éclaire plus et l'unité quitte automatiquement le mode Silencieux.
- Les fonctions Silencieux et ÉCO ne peuvent pas être activées en même temps.

5.9 Fonction ÉCO

La télécommande peut envoyer le signal ÉCO à l'unité intérieure lorsque cette dernière fonctionne en mode Refroidissement ou Chauffage.

1) Appuyer sur  (voir l'illustration 3.15) pour envoyer le signal ÉCO à l'unité intérieure. L'icône *eco* s'affiche ;

2) Appuyer ensuite sur ,  ou  pour désactiver la fonction ÉCO. L'icône *eco* disparaît.

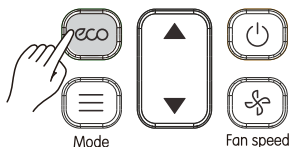





Illustration 3.15

Utilisation de la télécommande

Remarque :

- En mode Refroidissement, lorsque la fonction ÉCO est activée, la vitesse du ventilateur passe automatiquement en mode Auto et la température est fixée à 26°C ; en mode Chauffage, lorsque la fonction ÉCO est activée, la vitesse du ventilateur passe automatiquement en mode Auto et la température ne change pas.
- Quand l'unité fonctionne depuis 8 heures, ECO ne s'éclaire plus et l'unité quitte automatiquement le mode ÉCO.
- Les fonctions Silencieux et ÉCO ne peuvent pas être activées en même temps.

5.10 Fonction Suivi

1) Lorsque l'unité est en mode COOL ou HEAT, appuyer sur  et  en même temps pour activer la fonction Suivi. L'icône  apparaît sur l'écran (voir l'illustration 3.16).

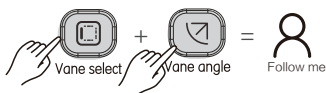





Illustration 3.16

2) La température affichée est la température ambiante détectée par la télécommande.

3) Lorsque la fonction Suivi est activée, appuyer sur  et  en même temps pour désactiver cette fonction. L'icône  disparaîtra de l'écran.

5.11 Minuterie Marche / Arrêt

La fonction « Timer » (minuterie) permet de paramétrer une durée à l'issue de laquelle l'unité intérieure se mettra en marche ou s'arrêtera.

1) Programmation de la mise en marche :

① Appuyer sur  (voir l'illustration 3.17). La télécommande affiche « Timer On » et « 0.0H » apparaît dans la zone de la minuterie. Régler la durée avant la mise en marche de l'unité.

Utilisation de la télécommande

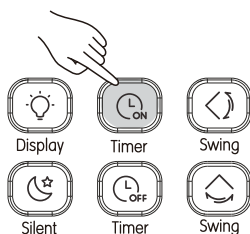



Illustration 3.17

② Appuyer sur  ou ▲, ▼ pour modifier les paramètres de la minuterie.

③ Une fois la durée réglée, les informations de minuterie sont envoyées à l'unité intérieure.

2) Programmation de l'extinction :

① Appuyer sur  (voir l'illustration 3.18). La télécommande affiche « Timer Off » et « 0.0H » apparaît dans la zone de la minuterie. Régler la durée avant l'extinction de l'unité.

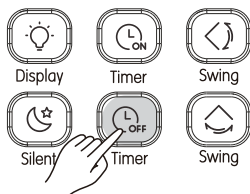



Illustration 3.18

② Appuyer sur  ou ▲, ▼ pour modifier les paramètres de la minuterie.

③ Une fois la durée réglée, les informations de minuterie sont envoyées à l'unité intérieure.

Remarque :







- La fonction Minuterie Arrêt ne peut être activée que lorsque l'unité est allumée et la fonction Minuterie Marche ne peut être activée que lorsque l'unité est éteinte.
- Lors de la programmation de la fonction Minuterie Marche, il est possible de régler le mode, la vitesse du ventilateur et la température.
- Si la temporisation est supérieure à 10 heures, le délai de temporisation sera augmenté d'une heure.

Utilisation de la télécommande

- Pour modifier l'heure : Appuyer sur le bouton correspondant, modifier l'heure, puis confirmer la modification.
- Mettre « Minuterie Marche » ou « Minuterie Arrêt » sur 0.0h pour annuler la fonction de mise en marche ou extinction programmée.

5.12 Verrouillage des boutons

Une fois que les boutons de la télécommande sont verrouillés, tous les boutons de fonctions sont désactivés, sauf ceux de Déverrouillage et Paramétrage de l'adresse de l'UI.

- 1) Appuyer sur  et  en même temps pour verrouiller les boutons (voir l'illustration 3.19). L'icône du cadenas  apparaît sur l'écran.
- 2) Appuyer sur  et  en même temps. L'icône du cadenas  disparaît. Les boutons sont débloqués.

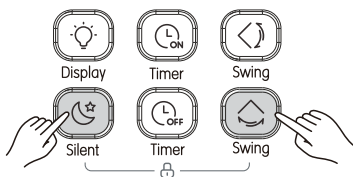







Illustration 3.19

5.13 Chauffage auxiliaire (réservé)

- 1) Appuyer sur  et  en même temps pour verrouiller les boutons (voir l'illustration 3.19). L'icône du cadenas  apparaît sur l'écran.
- 2) Appuyer sur  et  en même temps. L'icône du cadenas  disparaît. Les boutons sont débloqués.

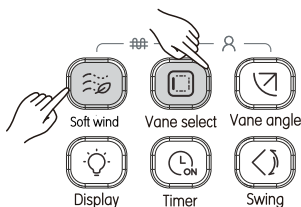



Illustration 3.20

Réglages sur site

Configuration des paramètres de la télécommande

1) Méthode de configuration :

① Appuyer sur  et  sur la télécommande simultanément pendant 5 secondes pour accéder au réglage des paramètres (voir l'illustration 4.4).

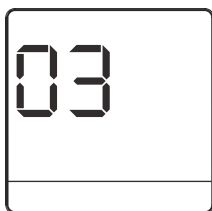

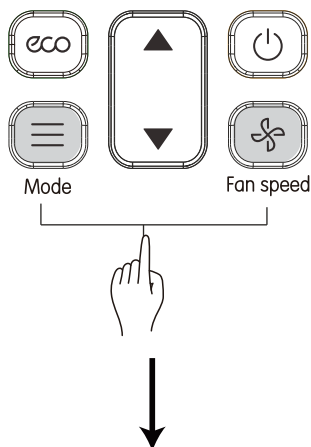

Illustration 4.4

② Appuyer sur ▲ et ▼ pour régler la valeur du paramètre.

③ Une fois le réglage terminé, appuyer sur  ou attendre 5 secondes pour que le réglage du paramètre soit enregistré. La séquence de fonctionnement pour le bouton est indiquée dans l'illustration 4.5.



Réglages sur site

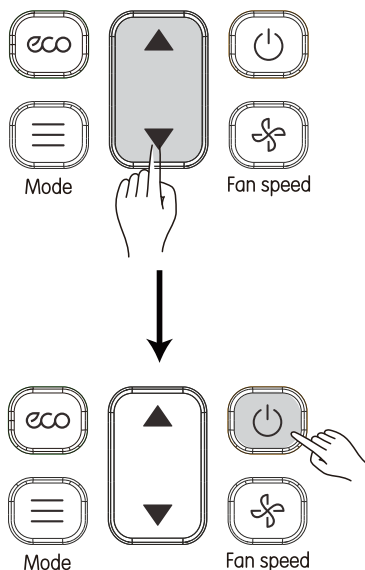

Illustration 4.5

2) Voir le tableau 4.1 pour obtenir des informations plus détaillées.

Tableau 4.1 paramètres de la télécommande

Paramètre	Définition du paramètre
00	7 vitesses du ventilateur ; incréments de réglage de 0,5°C
01	3 vitesses du ventilateur ; incréments de réglage de 1°C
02	7 vitesses du ventilateur ; incréments de réglage de 1°C (par défaut)
03	3 vitesses du ventilateur ; incréments de réglage de 0,5°C

Remarque :

- Pour les unités intérieures de première génération, mettre le paramètre sur 01.

MD20U-001AW
1611700002402

Traduit par Caballería <<http://www.caballeria.com>>



BUREAU CENTRAL
Parc Silic-Immeuble Panama
45 rue de Villeneu
94150 Rungis
Tel. +33 9 80 80 15 14
<http://www.frigicoll.fr>
<http://www.midea.fr>