



Manuel d'Installation et d'Utilisation

Contrôleur câblé

KJRP-75A/BK-E



Merci beaucoup pour l'achat de notre produit.
Avant d'utiliser l'unité, veuillez lire attentivement ce manuel et le conserver
afin de vous y reporter à l'avenir.

- Ce manuel fournit la description détaillée des précautions qui doivent être portées à votre attention pendant l'opération.
- Afin de garantir le bon fonctionnement du contrôleur câblé, veuillez lire attentivement ce manuel avant d'utiliser l'unité.
- Pour une référence future, gardez ce manuel après l'avoir lu.

16117100001793 V.E

Traduit par Caballeria <<http://www.caballeria.com>>

SOMMAIRE

1 FONCTIONNEMENT

1.1 Précautions lors du fonctionnement.....	01
1.2 Conditions de fonctionnement.....	02
1.3 Fonctions principales.....	02
1.4 Interface utilisateur.....	03
1.5 Instructions d'utilisation.....	04
1.6 Détails supplémentaires.....	05

2 INSTALLATION

2.1 Précautions de sécurité.....	06
2.2 Accessoires nécessaires à l'installation.....	07
2.3 Dimensions d'installation.....	08
2.4 Méthode d'installation.....	09
2.5 Schéma de l'installation.....	16

1 FONCTIONNEMENT

1.1 Précautions lors du fonctionnement

- Lire attentivement les précautions de sécurité avant de commencer l'installation et les suivre à la lettre.

AVERTISSEMENT

Signifie qu'une manipulation inappropriée peut provoquer des blessures graves.

ATTENTION

Signifie qu'une manipulation inappropriée peut provoquer des blessures physiques.

- Dans ce manuel, les icônes suivantes sont utilisées :

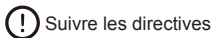

Veuillez faire appel au distributeur ou à des professionnels pour installer l'unité. Avant de procéder au nettoyage ou à l'entretien, couper l'alimentation électrique et interdire l'utilisation d'eau pour le nettoyage afin d'éviter les électrocutions.

Ne jamais intervenir sur l'unité avec les mains mouillées en vue d'éviter les électrocutions.

Ne pas utiliser de pesticide, de désinfectant et de produit inflammable à pulvériser directement pour éviter tout risque d'incendie ou de déformation.

Ne pas retirer le bouton et le cache à la main pour éviter les électrocutions.

1.2 Conditions de fonctionnement

Tension d'entrée	CC 5 V
Plage de température ambiante (environnement stable)	-10~43 °C
Plage d'humidité ambiante	≤ 90 % HR

1.3 Fonctions principales

1. Raccordé à la carte mère de l'UI via un câble blindé à 5 fils ;
2. Réglage du fonctionnement de l'UI par actionnement des touches ;
3. Afficheur.

1.4 Interface utilisateur

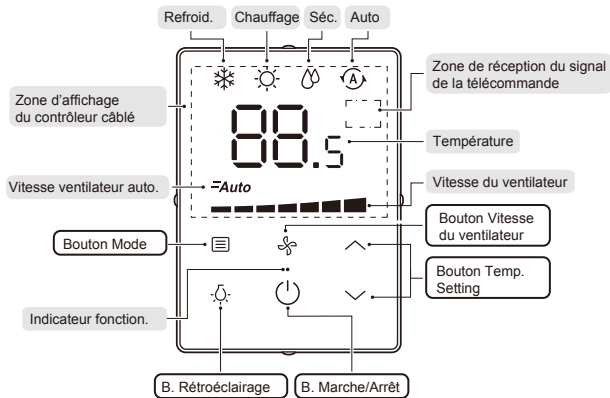

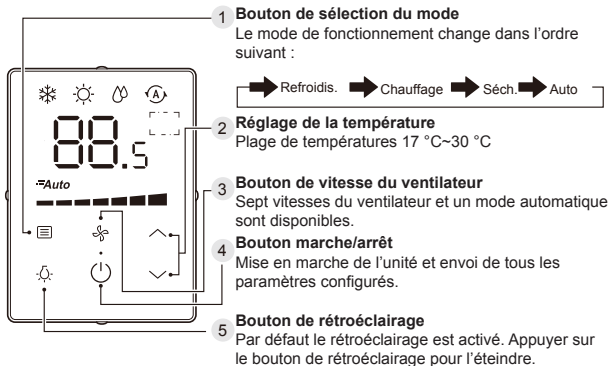
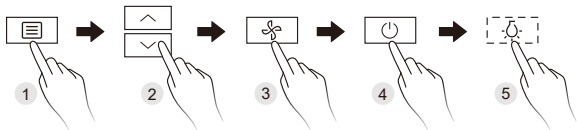

1.5 Instructions d'utilisation

1.5.1 Réglage de base



1.6 Détails supplémentaires

1.6.1 Instructions supplémentaires

- Bouton de vitesse du ventilateur 
En mode Séchage/Auto (Auto affiché) la vitesse du ventilateur ne peut être réglée.
- Mode rétroéclairage :
 - 1) Toujours activé : signifie que le rétroéclairage est normalement en marche. Appuyer sur  pour démarrer l'unité permet de passer en mode rétroéclairage toujours activé.
Si le rétroéclairage est éteint, appuyer sur  pour passer en mode rétroéclairage toujours activé.
 - 2) Extinction auto : signifie que le rétroéclairage s'éteint automatiquement après 4 s. Si le rétroéclairage est éteint, appuyer sur n'importe quel bouton (sauf Rétroéclairage et Marche/Arrêt) pour passer en mode Extinction auto.

1.6.2 Fonction réception de la télécommande

- Cette fonction ne s'applique qu'à certains modèles.

ATTENTION

Ne pas retirer les boutons et l'écran à cristaux liquides pour éviter les électrocutions.



2 INSTALLATION

2.1 Précautions de sécurité

- Lisez attentivement les consignes de sécurité avant d'installer l'unité.
- Voici ci-dessous les problèmes importants liés à la sécurité qui doivent être traités.



AVERTISSEMENT

- L'installation de l'unité doit être confiée au distributeur ou à un professionnel ; l'utilisateur ne doit jamais l'installer lui-même.
- Ne pas installer l'unité aléatoirement.
- Le câblage doit correspondre au courant du contrôleur câblé.
- Les câbles spécifiés doivent être appliqués au câblage. Aucune force externe de ne doit être appliquée à la borne.
- Le contrôleur câblé fonctionne avec un circuit basse tension. Ne jamais le raccorder à un circuit haute tension et ne jamais le faire passer dans une conduite contenant des câbles haute tension. La distance entre les conduites de câbles doit être au moins supérieure à 300~500 mm.

- Ne pas raccorder des transitions ou des rallonges au milieu des câbles du contrôleur câblé.

2.2 Accessoires nécessaires à l'installation

- Vérifiez que toutes les pièces suivantes ont été livrées.

N°	Nom	Qté.	Remarques
1	Contrôleur câblé	1	Pour contrôler l'unité principale de l'UI.
2	Vis Philips M4×20	2	Pour installer le contrôleur câblé sur le mur.
3	Manuel d'installation et de fonctionnement	1	Ils contiennent des explications concernant le fonctionnement et l'installation du contrôleur câblé.
4	Vis en plastique	2	Pour installer le contrôleur câblé sur le mur.
5	Ensemble de câbles de connexion	1	Pour raccorder la carte mère de l'UI à celle du contrôleur câblé.

- Installez les accessoires suivants sur le site.

N°	Nom	Qté.	Remarques
1	Câble blindé à 5 fils	1	RVVP-0,5 mm ² ×5, encastré dans le mur
2	Conduites pour câbles (isolation)	1	Encastré dans le mur ; longueur maximum du câble 15 m
3	Gros tournevis Philips	1	Pour installer des vis cruciformes à tête fraisée
4	Petit tournevis plat	1	Pour retirer le cache inférieur du contrôleur câblé

2.3 Dimensions d'installation

Avant de commencer l'installation, vérifiez les dimensions de montage et celles du produit indiquées ci-dessous (unité : mm).

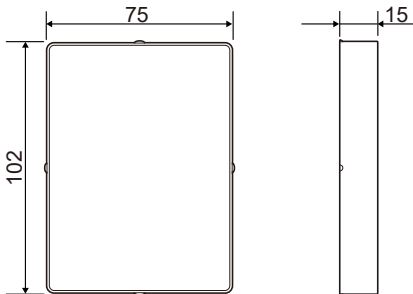

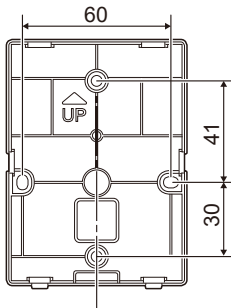

2.4 Méthode d'installation

2.4.1 Installation non murale

1. Conditions de câblage

- Les deux extrémités de l'ensemble des câbles de connexion sont différentes. L'extrémité avec une fiche à 5 fils plus large est la borne A ; celle avec la fiche à 5 fils plus petite est la borne B.

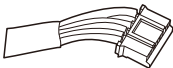

Borne B

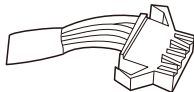

Borne A

- Brancher la borne A sur la prise à 5 fils de la carte mère de l'UI (voir l'illustration ci-dessous).

Ensemble de câbles de connexion fourni avec le panneau de commande principal de l'UI

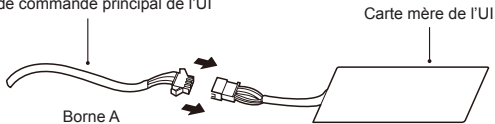

2. Insérer un tournevis plat dans l'encoche inférieure du contrôleur câblé et le faire tourner dans le sens indiqué pour déposer le couvercle arrière du contrôleur câblé.

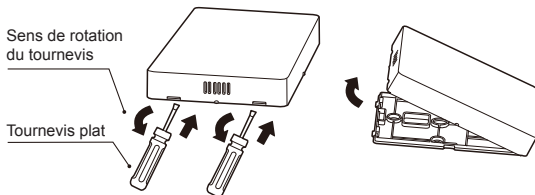

3. Extraire la borne B du boîtier électrique du FCU et la passer dans l'orifice de câblage sur le couvercle arrière du contrôleur câblé. Brancher la borne B sur la prise à 5 fils de la carte mère du contrôleur câblé. Remettre en place le couvercle arrière du contrôleur câblé et installer le contrôleur câblé dans le boîtier de commande électrique du FCU avec l'afficheur vers le haut, comme indiqué ci-dessous.

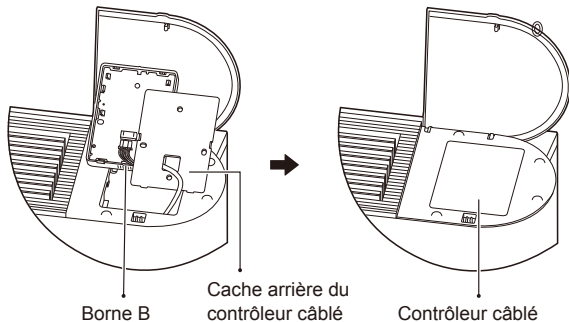

⚠ ATTENTION

Le contrôleur câblé peut être installé du côté gauche ou du côté droit du FCU, selon la situation.

2.4.2. Mural

1. Conditions de câblage

- Couper l'ensemble de câbles de connexion au milieu (à un endroit mis à nu). La section comprenant la borne A est la section A ; la section avec la borne B est la section B.
- Brancher la borne A sur la prise à 5 fils de la carte mère de l'UI (voir l'illustration ci-dessous).

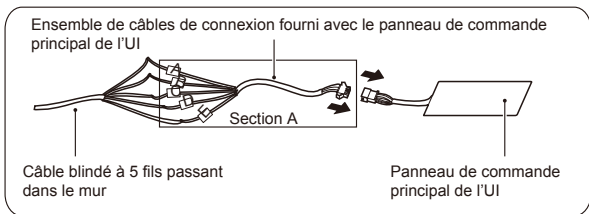

- Raccorder l'extrémité coupée de la section A (l'extrémité opposée à la borne A) sur le câble blindé à 5 fils encastré dans le mur, comme indiqué dans l'illustration ci-dessous.
- Raccorder l'extrémité coupée de la section B (l'extrémité opposée à la borne B) sur le câble blindé à 5 fils encastré dans le mur, comme indiqué dans l'illustration ci-dessous.

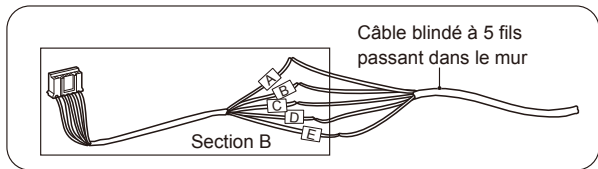

- Vérifier que les cinq bornes du contrôleur câblé (A/B/C/D/E) correspondent à celles de l'ensemble de câbles de connexion (accessoire) une par une.
 - La couche de blindage du câble blindé à 5 fils doit être reliée à la terre.
 - La longueur de câblage maximum du système est de 15 m.
2. Insérer un tournevis plat dans l'encoche inférieure du contrôleur câblé et le faire tourner dans le sens indiqué pour déposer le couvercle arrière du contrôleur câblé, comme indiqué dans l'illustration ci-dessous.

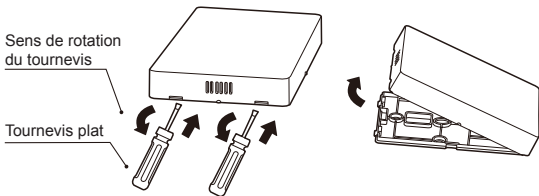

3. Passer la section B de l'ensemble de câbles de connexion dans l'orifice pour les câbles dans le cache arrière du contrôleur câblé et fixer le cache arrière du contrôleur câblé sur le mur à l'aide des quatre chevilles en plastique et vis Philips, comme indiqué dans l'illustration ci-dessous.

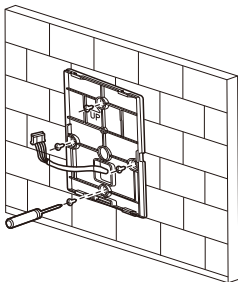

4. Brancher la borne B dans la prise à 5 fils sur la carte mère de l'UI, comme indiqué dans l'illustration suivante.



ATTENTION

Une fois que la borne est bien raccordée, mettre le câble excédentaire dans l'orifice du mur (ne pas le laisser dans le contrôleur câblé).

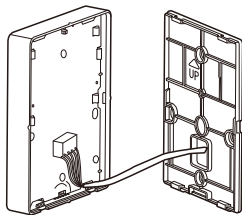

5. Clipser le cache avant du contrôleur câblé dans le cache arrière en alignant en premier les languettes du bas, comme indiqué dans l'illustration suivante.

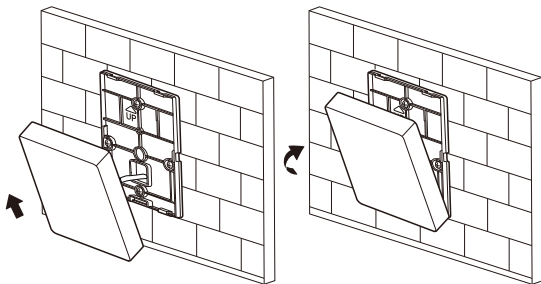

ATTENTION

Lors de l'installation, laissez une longueur suffisante de câble pour le contrôleur câblé afin que ce dernier puisse être déposé à des fins d'entretien.

2.5 Schéma de l'installation

Câblage avec l'UI :

Boîtier de commande électrique de l'UI

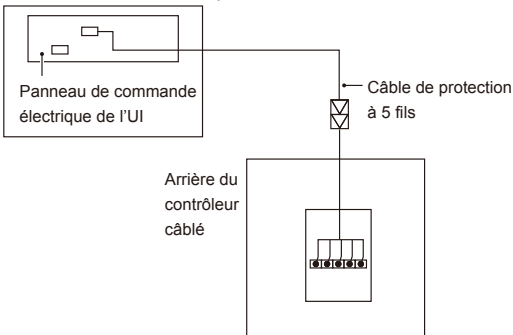



BUREAU CENTRAL
Parc Silic-Immeuble Panama
45 rue de Villeneuve
94150 Rungis
Tél. +33 9 80 80 15 14
<http://home.frigicoll.fr>
<http://www.midea.fr>