



Manuel d'installation et de l'utilisateur

Commande câblée unique



KJR-120G2/TFBG-E
KJR-120G2/TFBG-E1
KJR-120G2/TFBG-E2



REMARQUE IMPORTANTE :

Lisez attentivement ce manuel avant d'installer ou de mettre en marche votre télécommande. Gardez bien soigneusement ce manuel afin de pouvoir y recourir ultérieurement.



- Ce manuel donne une description détaillée des précautions à prendre pendant l'utilisation de l'appareil.
- Afin de garantir le bon fonctionnement de la commande câblée, veuillez lire attentivement ce manuel avant d'utiliser l'unité.
- Gardez ce manuel, une fois que vous l'avez lu, afin de pouvoir vous y référer ultérieurement.

SOMMAIRE

1. PRÉCAUTIONS À PRENDRE.....	5
2. ACCESSOIRES POUR L'INSTALLATION.....	6
3. MÉTHODE D'INSTALLATION	8
4. ANNEXE. INSTALLER LE KIT DE LA COMMANDE CÂBLÉE	14
5. SPÉCIFICATIONS.....	20
6. CARACTÉRISTIQUE ET FONCTIONS DE LA COMMANDE CÂBLÉE...	21
7. AFFICHAGE DE LA COMMANDE CÂBLÉE	22
8. TOUCHES DE LA COMMANDE CÂBLÉE	23
9. TÂCHES PRÉPARATOIRES	24
10. UTILISATION.....	25
11. FONCTIONS DE LA MINUTERIE.....	31
12. MINUTERIE HEBDOMADAIRE.....	34
13. RÉGLAGE AUTOMATIQUE DE LA PRESSION	41
14. GESTION DES ALARMES DE DÉFAILLANCE.....	41
15. INDICATIONS ET EXIGENCES TECHNIQUES.....	41

1. PRÉCAUTIONS À PRENDRE

- Lisez attentivement les précautions à prendre avant d'installer l'unité.
- Les points ci-dessous sont importants, portent sur la sécurité et doivent être obligatoirement suivis.

 Mise en garde	Signifie qu'une mauvaise manipulation peut causer des blessures voire de graves blessures.
 Avertissement	Signifie qu'une mauvaise manipulation peut causer de graves blessures ou des dégâts matériels.



MISE EN GARDE

Veillez confier l'installation de votre unité à votre revendeur ou à des installateurs.

Si d'autres personnes réalisaient l'installation, celle-ci pourrait être défectueuse et provoquer choc électrique et incendie.

Adoptez les consignes de ce manuel d'installation.

Une mauvaise installation peut être à l'origine d'un choc électrique ou d'un incendie.

La réinstallation doit être réalisée par des professionnels.

Ne désinstallez pas l'appareil aléatoirement.

Une désinstallation aléatoire peut conduire à un fonctionnement anormal, une surchauffe ou l'embrassement du climatiseur.



NOTE

1. Ne placez pas l'unité dans un endroit où des fuites de gaz inflammables sont possibles. Il existe un risque d'incendie en cas de dégagement de gaz inflammables autour de la commande câblée.
2. Ne manipulez pas le dispositif avec des mains humides et ne laissez pas de l'eau s'infiltrer dans la commande câblée. Vous risqueriez de subir un choc électrique.
3. Le câblage doit être adapté au courant de la commande câblée. Sinon une fuite d'électricité ou une surchauffe peut survenir et provoquer un incendie.
4. Il convient d'utiliser les câbles spécifiées. Le bornier ne doit pas être manipulé avec brusquerie. Les fils pourraient se casser et l'appareil pourrait chauffer et s'embraser.

2. ACCESSOIRES POUR L'INSTALLATION

Sélectionner le lieu de l'installation

Ne l'installez pas dans un endroit avec des dégagements de lourdes vapeurs d'huile ou de gaz sulfurés car l'appareil pourrait subir des altérations et dysfonctionnements.

Préparation avant l'installation

1. Veuillez vérifier que tous les éléments suivants ont été fournis.

N°	Désignation	Qté	Remarques
1	Commande câblée	1	-----
2	Manuel d'installation et de l'utilisateur	1	-----
3	Vis	3	M4X20 (Pour montage au mur)
4	Prises murales	3	Pour montage au mur
5	Vis	2	M4X25 (Pour montage sur boîtier de commutation)
6	Barres de fixation en plastique	2	Pour la fixation sur boîtier de commutation
7	Batterie	1	
8	Câble de raccordement	1	

2. Préparez les éléments suivants sur le site.

N°	Désignation	Qté (encastré dans le mur)	Spécifications (uniquement à titre de référence)	Remarques
1	Boîtier de commutation	1	-----	-----
2	Tube de câblage (manchon isolant et vis de serrage)	1	-----	-----

PRÉCAUTIONS LORS DE L'INSTALLATION DE LA COMMANDE CÂBLÉE

1. Ce manuel fournit la méthode d'installation de la commande câblée. Veuillez consulter le schéma de câblage de ce manuel d'installation pour connecter la commande câblée à l'unité intérieure.
2. La commande câblée travaille dans un circuit à basse tension. Ne raccordez pas directement à 208/230V et 460V. Ne raccordez pas ce type de fil dans une boucle. Le dégagement du câblage entre les tubes installés doit être de 30–50 cm ou supérieur.
3. Le fil blindé de la commande câblée doit être mis à la masse correctement.
4. Après avoir raccordé la commande câblée, n'utilisez pas de Megger pour tester l'isolation.

3. MÉTHODE D'INSTALLATION

1. Dimensions de la télécommande câblée

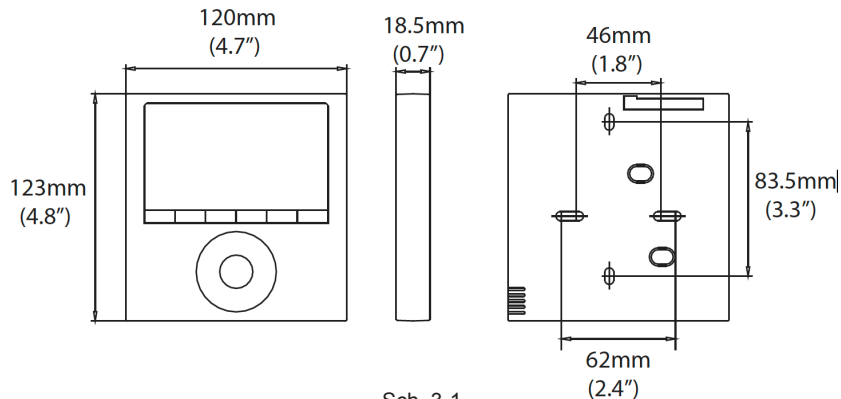

Sch. 3-1

2. Schéma du raccordement du câblage

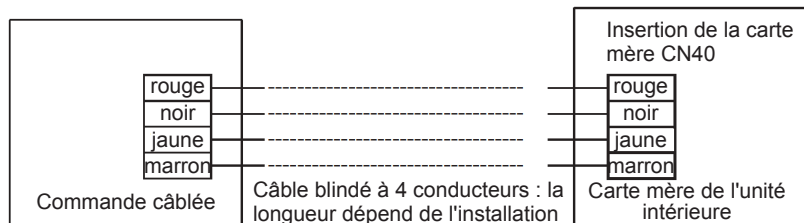

Sch. 3-2

3. Schéma de câblage

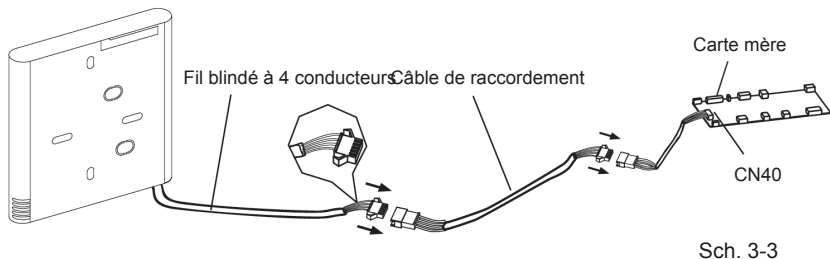

- Raccordez le joint femelle du faisceau de fils de la carte mère avec le joint mâle du faisceau de fils de raccordement. (Voir Sch. 3.3)
- Ensuite, raccordez l'autre côté du faisceau de fils de raccordement avec le joint mâle du faisceau de fils de la commande câblée. (Voir Sch. 3-3)
- Installez la carte d'adaptateur et le tableau d'affichage sur le mur haut (Lire les instructions dans l'Annexe).

4. Retrait de la partie supérieure de la commande câblée

- Insérez un tournevis plat dans les fentes de la partie inférieure de la commande câblée (2 places).
- Retirez la partie supérieure de la commande câblée (Sch. 3-4).

NOTE : le circuit imprimé est monté dans la partie supérieure de la commande câblée. Attention de ne pas abîmer la carte avec le tournevis.

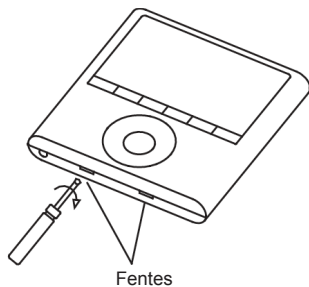

Sch. 3-4

5. Fixez la plaque arrière de la commande câblée

- Pour un montage apparent, fixez la plaque arrière au mur avec 3 vis (M4x20) et des chevilles.

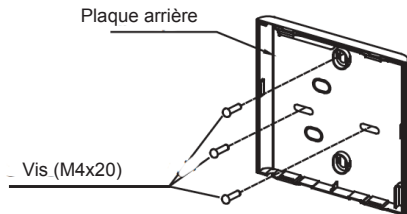

Sch. 3-5

- Pour le montage du boîtier de commutation, fixez la plaque arrière au boîtier de commutation avec 2 vis (M4X25) et fixez au mur avec 1 vis (M4X20).

(Sch. 3-6)

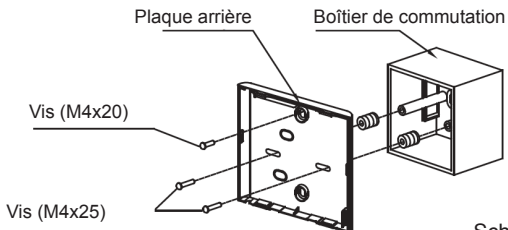

Sch. 3-6

NOTE : posez sur une surface plane. Veillez à ne pas tordre la plaque arrière de la commande câblée en serrant trop les vis de fixation.

6. Installation de la pile

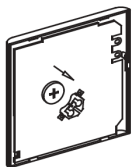

Sch. 3-7

- Mettez la pile dans l'unité et assurez-vous que le côté positif de la pile correspond aux marques indiquant la polarisation. (Voir Sch. 3-7)
- Réglez l'heure correcte avant d'utiliser l'appareil. Les piles dans la commande câblée permettent de conserver l'heure correcte pendant une coupure de courant. Si le courant est rétabli et que l'heure affichée n'est pas correcte, veuillez changer la pile.

7. Raccorder l'unité intérieure

Il existe trois méthodes :

1. Par l'arrière ;
2. Par le bas ;
3. Par le haut.

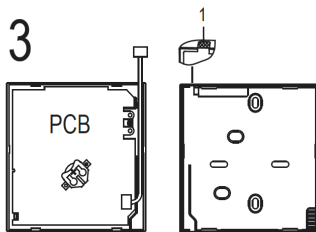
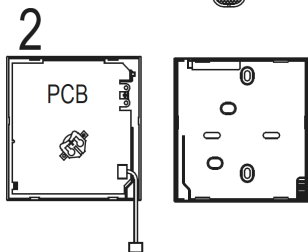
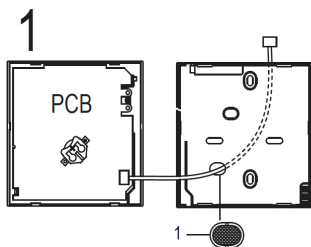

4. Entaillez la partie du câblage pour la faire passer à travers avec une pince.

NOTE : NE PAS laisser l'eau pénétrer dans la télécommande.
Utilisez la trappe et un peu de mastic pour sceller les fils.

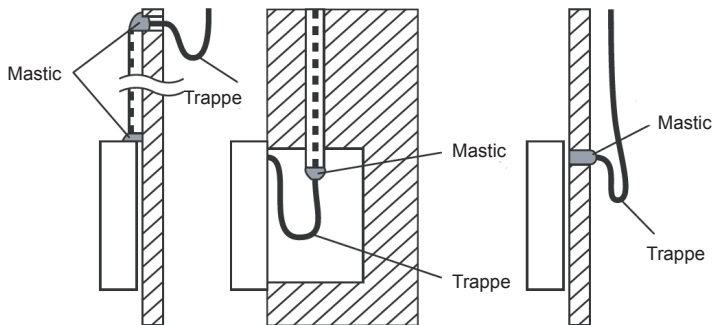

Sch. 3-8

8. Remettre en place la partie supérieure de la commande câblée

- Lorsque vous ajustez et montez la carcasse supérieure, évitez de serrer les câbles pendant l'installation. (Sch. 3-9)

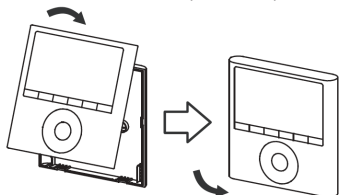

Sch. 3-9

IMPORTANT : Toutes les images de ce manuel servent uniquement à fournir une illustration.

Votre commande câblée peut être sensiblement différente.

4. ANNEXE. INSTALLER LE KIT DE LA COMMANDE CÂBLÉE

1. Ouvrez le panneau avant.



2. Débranchez le fil de la carte de commande principale.



3. Identifiez les composants. De gauche à droite, la commande câblée, la carte de conversion et le tableau d'affichage.

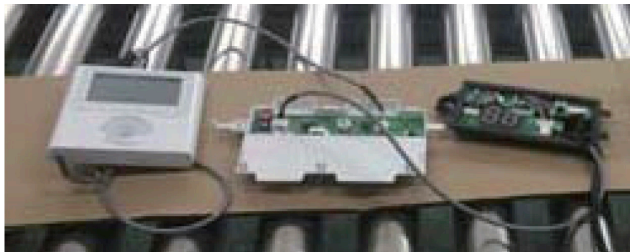

4. Identifiez les raccordements sur le tableau d'affichage.

- CN201 est le raccordement du tableau d'affichage au fil de la carte mère (sur le tableau d'affichage).

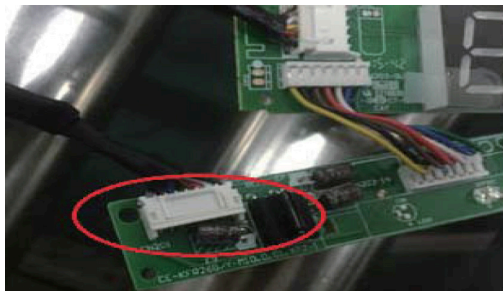

- CN101 est le raccordement du tableau d'affichage au fil de la carte de conversion (sur le tableau d'affichage).

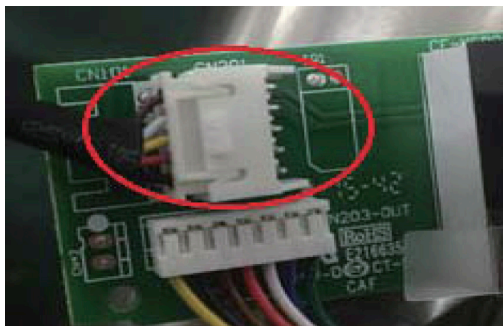

5. Désinstallez le tableau d'affichage du panneau avant. Gardez le support du tableau d'affichage.



6. Pliez délicatement et dégagez la section rectangulaire (section gauche supérieure avec deux trous en biais) du tableau d'affichage.

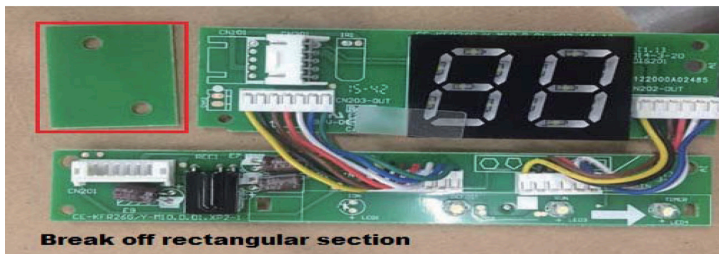

NOTE : dégagez le rectangle gauche supérieur (section avec les deux trous marqués par un rectangle rouge).

7. Remplacez l'ancien tableau d'affichage (pour le nouveau tableau d'affichage fourni) et fixez-le avec les clips. Pour désinstaller les clips, poussez les crochets vers l'intérieur.

NOTE : on trouve 4 clips sur toute la longueur du support juste au-dessus de l'affichage numérique (88).



8. Avant de remonter le dispositif au panneau avant, retirez la protection de l'écran du tableau d'affichage.

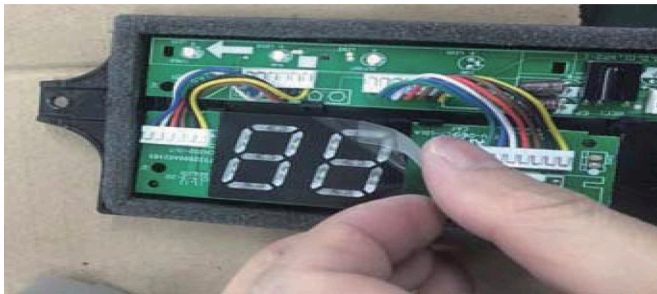

9. Raccordez les fils à la carte d'adaptation.

a. Raccordez le fil provenant du tableau d'affichage à la carte de conversion (ce raccordement est composé de 5 fils).



b. Raccordez le fil provenant de la commande câblée à la carte de conversion (ce raccordement est composé de 5 fils).



10. Quand les ports sont raccordés, mettez le cache.



11. Montez le nouveau tableau d'affichage et la carte de conversion sur le panneau avant.

12. Raccordez la commande câblée au tableau d'affichage et à la carte de conversion.



13. Raccordez le fil de la carte de commande principale (voir Sch. 3-2).

5. SPÉCIFICATIONS

Tension d'entrée :	DC 12V
Température ambiante	23~110°F (-5~43 °C)
Humidité ambiante	HR 40 %~HR 90 %

Spécifications de câblage

Type de câblage	Dimension	Longueur totale
Cordon blindé en vinyle ou câble	0,029 in - 0,74 mm (0,75 - 1,25 mm ²)	20m

6. CARACTÉRISTIQUE ET FONCTIONS DE LA COMMANDE CÂBLÉE

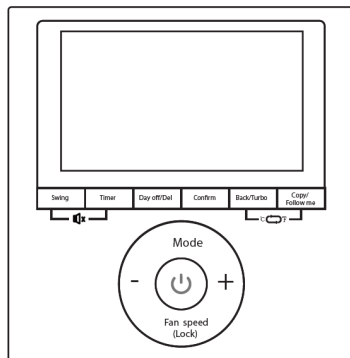

MODÈLE : KJR-120G2/TFBG-E(12V)

Caractéristiques :

- Affichage LCD
- Affichage du code de dysfonctionnement : il peut afficher le code d'erreur et s'avère utile lors des réparations
- Agencement du fil de 4 manières
- Affichage de la température ambiante.
- Minuterie hebdomadaire

7. AFFICHAGE DE LA COMMANDE CÂBLÉE

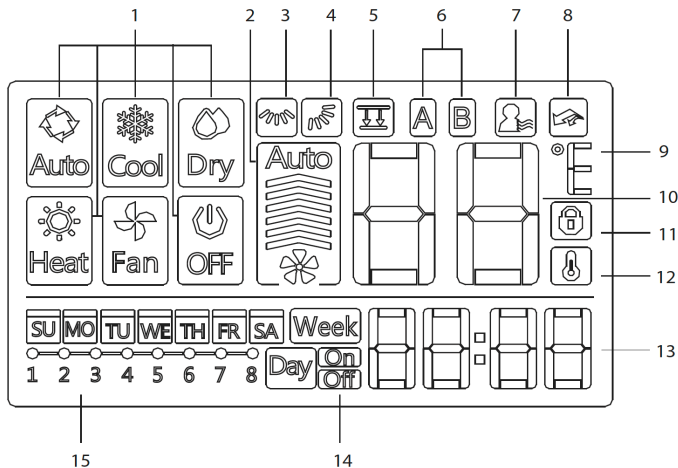

1. Indicateur du mode de fonctionnement
2. Indicateur de la vitesse de ventilation
3. Indicateur de l'oscillation gauche-droite
4. Indicateur de l'oscillation haut-bas
5. Indicateur de la fonction panneau
6. Indicateur de l'unité principale et l'unité secondaire
7. Indicateur de la fonction Follow Me
8. Indicateur de la fonction Turbo/ Chauffage d'appoint
9. Indicateur °C/°F
10. Affichage de la température
11. Indicateur de verrouillage
12. Indicateur de température ambiante
13. Affichage de l'horloge
14. Minuterie ON/OFF
15. Affichage de la minuterie

8. TOUCHES DE LA COMMANDE CÂBLÉE

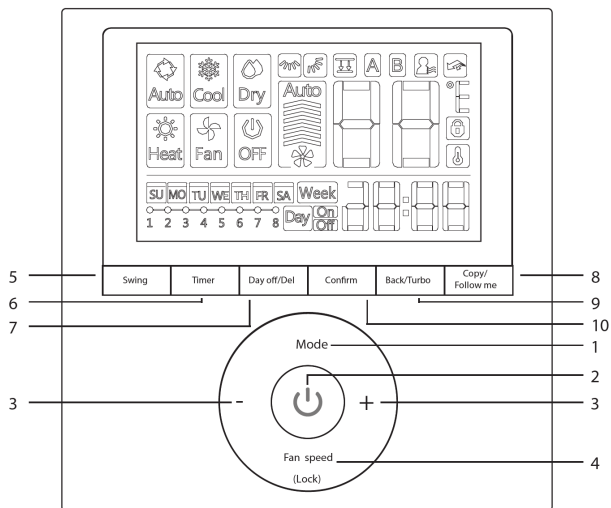



- | | |
|---------------------------|--------------------|
| 1. Mode | 6. Minuterie |
| 2. Puissance | 7. Jour de repos |
| 3. Réglage | 8. Copie/Follow me |
| 4. Vitesse de ventilation | 9. Arrière/Turbo |
| 5. Oscillation | 10. Confirmer |

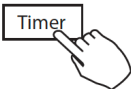

9. TÂCHES PRÉPARATOIRES

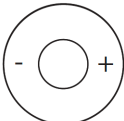
Régler le jour et l'heure actuels

- 1  Appuyez sur TIMER pendant 3 s ou plus. La minuterie clignote.

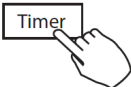
- 2  Appuyez sur + ou – pour régler l'heure. La date sélectionnée clignote.
- 

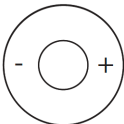
- 3  Le réglage de la date est complet et le réglage de l'heure est prêt après avoir appuyé sur TIMER ou si aucune touche n'est activée pendant 10 secondes.

- 4  Appuyez sur + ou – pour régler l'heure actuelle. Appuyez à plusieurs reprises pour régler l'heure actuelle par tranches de 1 minute. Appuyez et tenez la touche enfoncée pour régler l'heure actuelle.
- 
- Ex. : lundi 11 h 20.

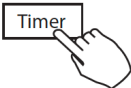
- 5  Le réglage est complet sitôt que l'on a appuyé sur TIMER ou si aucune touche n'a été activée pendant 10 secondes.

10. UTILISATION

Pour mettre en marche/arrêter



Appuyez sur la touche « Power ».

Pour régler le mode de fonctionnement

Réglage du mode de fonctionnement

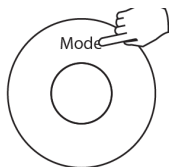

Appuyez sur MODE pour régler le mode de fonctionnement

(La fonction chauffage est non-valide pour le modèle d'unité à refroidissement-seulement)

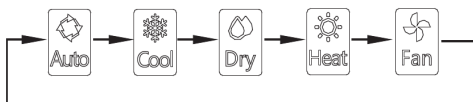

Réglage de la température ambiante

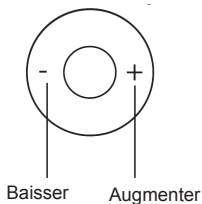

Appuyez sur + ou – pour régler la température ambiante
Plages de températures pouvant être réglées à l'intérieur :
62~8°F (17~30°C) / 62~88°F (17~31°C (selon les modèles)).

Réglage de la vitesse de ventilation

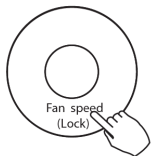

Appuyez sur la touche FAN SPEED pour régler la vitesse de ventilation

NOTE : Cette fonction n'est pas disponible en mode AUTO ou DRY

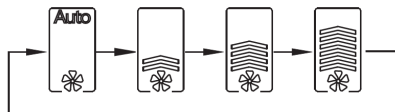

Sélection du capteur de température de la pièce

Appuyez sur la touche FOLLOW ME pour sélectionner si la température ambiante est détectée dans l'unité intérieure ou dans la commande câblée.

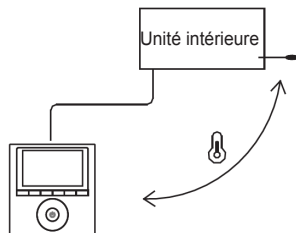
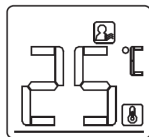
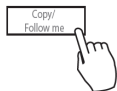

NOTE : Quand l'indication de la fonction Follow Me  s'affiche, la température ambiante est détectée par la commande câblée.

Fonction verrouillage enfant

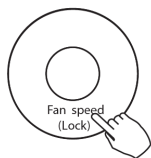

Appuyez sur la touche LOCK pendant 3 secondes pour activer la fonction CHILD LOCK (verrouillage enfant) et verrouiller toutes les touches de la commande câblée. Appuyez à nouveau pendant 3 secondes pour désactiver.

NOTE : quand la fonction de verrouillage enfant est activée, l'image d'un cadenas apparaît.

Réglage de la tonalité du clavier

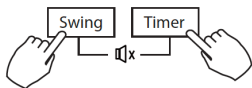

Appuyez sur les touches SWING et TIMER simultanément pendant 3 secondes pour désactiver la tonalité du clavier. Appuyez sur les touches pendant 3 secondes de plus pour activer la tonalité du clavier.

Sélection de l'échelle °C et °F (dans certains modèles)

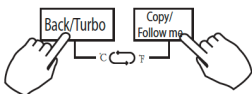

Le fait d'appuyer simultanément sur les touches BACK et COPY pendant 3 secondes permettra de faire alterner l'affichage de la température entre °C et °F.

Fonction Turbo/Chauffage d'appoint (certains modèles)

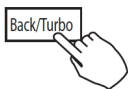

- Appuyez sur TURBO pour activer/désactiver la fonction Turbo/Chauffage d'appoint. La fonction TURBO règle l'unité, ce qui permet d'atteindre la température désirée par l'utilisateur le plus rapidement possible.
- Quand l'utilisateur appuie sur TURBO en mode COOL, l'unité règle la plus haute vitesse de ventilation pour relancer le processus de refroidissement.
- Quand l'utilisateur appuie sur TURBO en mode HEAT, pour des unités avec chauffage d'appoint, le chauffage d'appoint s'active et relance le processus de chauffage.

Fonction de panneau de levage (uniquement pour certains panneaux spécifiques à cassette).

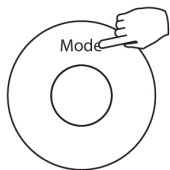

1. Quand l'unité est éteinte, appuyez longuement sur la touche Mode pour activer la  fonction panneau de levage. L'indication clignotera.

L'indication F2 s'affichera quand le panneau sera en place.

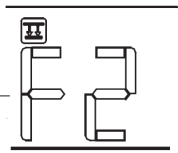

2. Appuyez sur la touche + et – pour commander le levage et l'abaissement du panneau.

Appuyer sur la touche + permet d'arrêter le panneau quand il descend.

Appuyer sur la touche – permet d'arrêter le panneau quand il monte.

Fonction d'oscillation

(Uniquement pour les unités avec fonction d'oscillation automatique gauche-droite)

1 Oscillation haut-bas

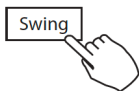

Appuyez sur la touche SWING pour lancer la fonction d'oscillation haut-bas.
Appuyez une nouvelle fois pour arrêter.

Quand la fonction oscillation haut-bas est activée, l'indication  s'affiche.

2 Oscillation gauche-droite

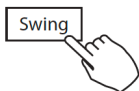

Appuyez sur la touche SWING pour lancer la fonction d'oscillation gauche-droite.
Appuyez une nouvelle fois pour arrêter.

Quand la fonction d'oscillation Gauche-Droite est active, l'indication  apparaît.

Fonction d'oscillation

(Uniquement pour les unités sans fonction d'oscillation automatique gauche-droite)

Direction et oscillation du débit d'air Haut-Bas

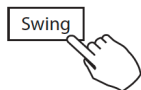

- Utilisez SWING pour régler la direction du flux vers le haut et le bas.
 - À chaque fois que l'utilisateur appuie sur SWING, la persienne oscille de six degrés.
 - Appuyez sur la touche SWING et tenez-la enfoncée pendant 2 secondes, elle passera en mode oscillation haut-bas. Appuyez une nouvelle fois sur SWING pour arrêter.

Quand la fonction oscillation haut-bas est activée, l'indication  s'affiche. (Ne s'applique pas à tous les modèles)

- Le fonctionnement peut suivre les instructions suivantes pour l'unité avec quatre persiennes haut-bas pouvant fonctionner individuellement.
 - Appuyez sur le bouton SWING pour activer la fonction de persienne de réglage Haut-Bas.

L'indication  clignotera. (Ne s'applique pas à tous les modèles)

- Appuyer sur la touche + ou - permet de sélectionner le mouvement de quatre persiennes. À chaque pression sur la touche, la commande câblée sélectionne à travers une séquence comme celle-ci : (L'icône  signifie que les quatre persiennes bougent en même temps.)

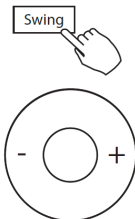
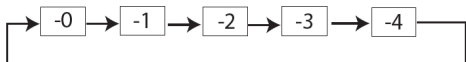

- Ensuite, utilisez la touche SWING pour régler la direction du débit d'air haut-bas de la persienne sélectionnée.

11. FONCTIONS DE LA MINUTERIE



WEEKLY Timer (minuterie hebdomadaire)

Utilisez cette fonction pour régler les heures de fonctionnement pour chaque jour de la semaine.



Minuterie allumée

Utilisée pour lancer le climatiseur. La minuterie fonctionne et le climatiseur démarre quand l'heure est passée.



Minuterie éteinte

Utilisée pour arrêter le climatiseur. La minuterie fonctionne et le climatiseur s'arrête quand l'heure est passée.



Allumage et extinction de la minuterie

Utilisée pour faire démarrer et arrêter le climatiseur. La minuterie fonctionne et le climatiseur démarre et s'arrête quand l'heure est passée.

Pour régler l'allumage ou l'extinction de la minuterie

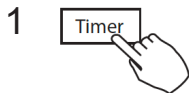

Appuyez sur la touche TIMER pour sélectionner Day On ou Day Off



Appuyez sur CONFIRM et l'horloge s'affiche et clignote.

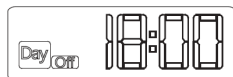
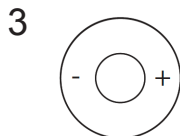



Ex. : L'extinction de la minuterie est réglée sur 6.00 PM

Appuyez sur + ou – pour régler l'heure. Une fois l'heure réglée, la minuterie démarrera ou s'arrêtera automatiquement.



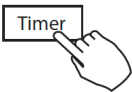

Appuyez à nouveau sur CONFIRM pour terminer le réglage.

Pour régler l'allumage et l'extinction de la minuterie.

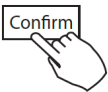
- 1  Appuyez sur la touche TIMER pour sélectionner le 

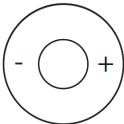
- 2  Appuyez sur CONFIRM et l'horloge s'affiche et clignote.

- 3   Appuyez sur la touche + ou – pour régler l'allumage de la minuterie, puis appuyez sur CONFIRM.

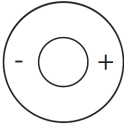
- 4  Appuyez sur + ou – pour régler l'extinction de la minuterie.

- 5  Appuyez sur CONFIRM pour terminer le réglage.

12. MINUTERIE HEBDOMADAIRE

1. Réglage de la minuterie hebdomadaire

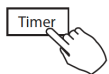

Appuyez sur TIMER pour sélectionner **Week** et appuyez sur CONFIRM.

2. Réglage du jour de la semaine

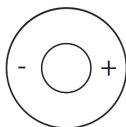

Appuyez sur + ou – pour sélectionner le jour de la semaine, puis appuyez sur CONFIRM.



3. Réglage de l'allumage de la minuterie du réglage 1 de la minuterie

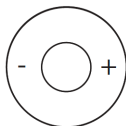

Appuyez sur + ou – pour sélectionner l'heure réglée. L'heure, le mode, la température et la vitesse de ventilation réglés s'affichent sur l'écran LCD. Appuyez sur CONFIRM pour saisir l'heure réglée.

IMPORTANT : Il est possible de configurer jusqu'à 8 événements dans une seule journée. Plusieurs événements peuvent être programmés avec des modes, températures et vitesses de ventilation différents.



Ex. : échelle de temps 1 Mardi

4. Réglage de l'heure

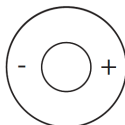

Appuyez sur + ou – pour régler l'heure puis appuyez sur CONFIRM.

5. Réglage du mode de fonctionnement

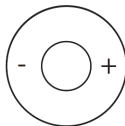

Appuyez sur + ou – pour régler l'heure puis appuyez sur CONFIRM.

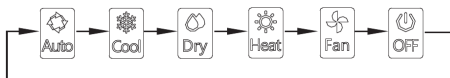

6. Réglage de la température ambiante

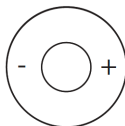

Appuyez sur + ou – pour régler la température ambiante puis appuyez sur CONFIRM.

NOTE : cette fonction n'est pas disponible en mode FAN ou OFF.

7. Réglage de la vitesse de ventilation

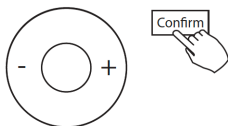

Appuyez sur + ou - pour régler la vitesse de ventilation puis appuyez sur CONFIRM.

NOTE : cette fonction n'est pas disponible en mode AUTO, DRY ou OFF.

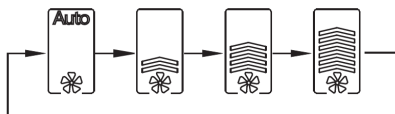

8. Des événements différents peuvent être programmés en répétant les étapes 3 à 7.

9. D'autres jours dans un laps d'une semaine peuvent être programmés en répétant les étapes 3 à 8.

NOTE : le réglage de la minuterie hebdomadaire peut revenir à l'étape précédente si vous appuyez sur la touche BACK. Les paramètres actifs seront restaurés. La commande n'enregistrera pas les réglages de la minuterie hebdomadaire en cas d'inutilisation pendant 30 secondes.

Fonctionnement de la minuterie hebdomadaire

Pour commencer

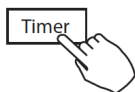

Appuyez sur TIMER pour **Week** sélectionner , et la minuterie démarrera automatiquement.

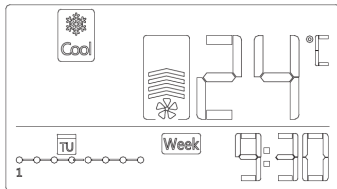

Ex. :

Pour annuler



Appuyez sur la touche POWER pour annuler le mode minuterie.

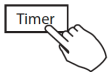

Le mode TIMER (minuterie) peut également être annulé en changeant le mode de la minuterie au moyen de Timer.

Pour régler le DAY OFF (jour de repos)

1

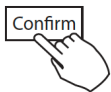

Après avoir réglé la minuterie hebdomadaire, appuyez sur CONFIRM.

2

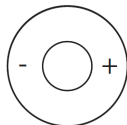

Appuyez sur + ou - pour sélectionner le jour de la semaine.

3



Appuyez sur DAY OFF pour créer un jour de repos.

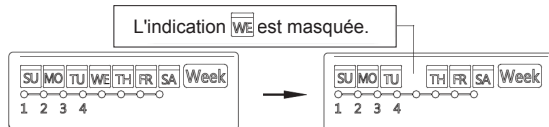

Ex. : le DAY OFF (jour de repos) est réglé sur mercredi.

4

Réglez le DAY OFF sur d'autres jours en suivant les mêmes étapes 2 et 3.

5

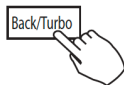

Appuyez sur BACK pour revenir à la minuterie hebdomadaire.

- Pour annuler, suivez les mêmes procédures utilisées pour le réglage.
- NOTE : Le réglage DAY OFF est annulé automatiquement une fois que le jour réglé est passé.

Copiez le réglage d'un jour dans un autre jour.

- Chaque événement programmé une fois peut être copié un autre jour de la semaine. Les événements programmés un certain jour de la semaine seront copiés. L'utilisation efficace du mode Copier simplifie la réservation d'une période.

1



Dans la minuterie hebdomadaire, appuyez sur CONFIRM.

2

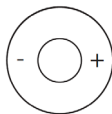

Appuyez sur + ou – pour sélectionner le jour à copier.

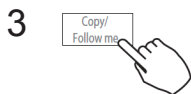

Appuyez sur COPY, les lettres CY s'affichent sur l'écran LCD.

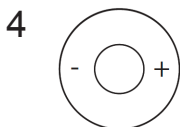

Appuyez sur + ou – pour sélectionner le jour à copier.

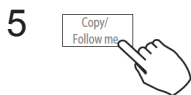

L'indication  clignote rapidement.

Appuyez sur COPY pour confirmer.

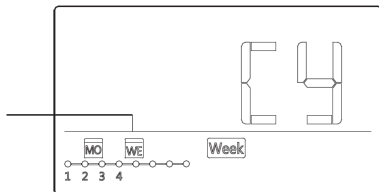

Ex. : Copier le réglage du lundi au mercredi.

6 D'autres jours peuvent être copiés en suivant les mêmes étapes 4 et 5.

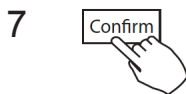

Appuyez sur CONFIRM pour confirmer les réglages.

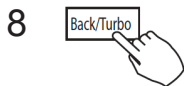

Appuyez sur BACK pour revenir à la minuterie hebdomadaire.

Supprimez l'échelle de temps d'une journée

1  Pendant le réglage de la minuterie hebdomadaire, appuyez sur CONFIRM.

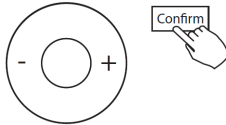
2  Appuyez sur + ou - pour sélectionner le jour de la semaine, puis appuyez sur CONFIRM.

3 

Appuyez sur + et - pour sélectionner l'heure réglée que vous souhaitez supprimer. L'heure, le mode, la température et la vitesse de ventilation réglés s'affichent sur l'écran LCD. L'heure, le mode, la température et la vitesse de ventilation réglés peuvent être supprimés en appuyant sur DEL (supprimer le jour de repos).

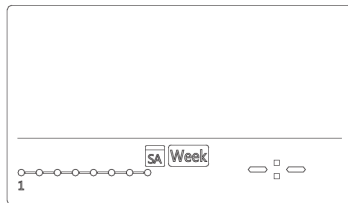
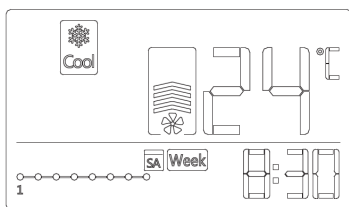

Ex. : supprimer l'échelle de temps 1
Samedi

13. RÉGLAGE AUTOMATIQUE DE LA PRESSION

1. Assurez-vous que le test est effectué avec une bobine sèche. Si cette n'est pas sèche, faites fonctionner l'appareil pendant 2 heures en mode FAN ONLY pour la sécher.

2. Vérifiez que le câblage d'alimentation et l'installation de la gaine sont terminés. Vérifiez que tous les registres de fermeture sont ouverts. Vérifiez que le filtre à air est correctement fixé au passage du côté aspiration de l'appareil.

3. Définissez les paramètres pour le réglage automatique du flux d'air. Lorsque le climatiseur est éteint, suivez les étapes suivantes: - Appuyez longuement sur "Copier". - Appuyez sur "+" ou "-" pour sélectionner le mode AF.

Enfin, s'il vous plaît appuyez sur "Confirmer". Le climatiseur démarrera alors le ventilateur pour le réglage automatique du débit d'air.

14. GESTION DES ALARMES DE DÉFAILLANCE

Si le système ne fonctionne pas correctement et que vous ne vous trouvez dans aucun des cas susmentionnés de dysfonctionnement, reportez-vous aux procédures suivantes pour trouver la cause du problème.

N°	DÉFINITION DE LA PROTECTION ET DU DYSFONCTIONNEMENT	TUBE D'AFFICHAGE NUMÉRIQUE
1	Erreur de communication entre la commande câblée et l'unité intérieure	F0
2	Le panneau à levage automatique ne fonctionne pas normalement	F1

Veuillez vérifier l'affichage de l'erreur de l'unité intérieure et consulter le manuel d'utilisation si d'autres codes d'erreur s'affichent.

15. INDICATIONS ET EXIGENCES TECHNIQUES

La compatibilité électromagnétique et les interférences électromagnétiques satisfont les exigences de certification CE.

La conception et les spécifications sont sujettes à des modifications sans préavis à des fins d'amélioration du produit. Consultez le revendeur ou le fabricant pour plus de détails.

QSXUI-014AEN
16117100A05335
20170724



BUREAU CENTRAL
Parc Siliac-Immeuble Panama
45 rue de Villeneuve
94150 Rungis
Tél. +33 9 80 80 15 14
<http://home.frigicoll.fr>
<http://www.midea.fr>